



EWM / **HIGHTEC**[®] **WELDING**

SIMPLY MORE

EWM
HIGHTEC WELDING GmbH
Dr. Günter-Henle-Straße 8 D-56271 Mündersbach
Fon +49 2680 181-0 Fax +49 2680 181-244
www.ewm.de info@ewm.de

(RU) **Руководство по эксплуатации**

Сварочный аппарат для сварки ВИГ и ручной сварки стержневыми электродами

TETRIX 180 SMART activArc



Перед вводом в эксплуатацию обязательно прочтите данную инструкцию по эксплуатации!
В противном случае Вы можете подвергнуться опасности!

Обслуживание аппарата могут выполнять только лица, ознакомленные с соответствующими инструкциями по технике безопасности!



На аппаратах имеются условные обозначения, подтверждающие соответствие требованиям следующих нормативных документов ЕС:

- Рекомендация ЕС "Низковольтная аппаратура" (2006/95/EG)
- Рекомендация ЕС/EMV (2004/108/EG)



В соответствии со стандартами IEC 60974, EN 60974, VDE 0544 аппараты могут эксплуатироваться в помещениях с повышенной электрической опасностью.



ME05

Соответствует требованиям: ГОСТ 12.2.007.0-75, ГОСТ 12.2.007.8-75, Нормы 8-95



CA

Соответствует требованиям:

ГОСТ 18130-79, ГОСТ 13821-77, ГОСТ 12.2.007.0-75, ГОСТ 12.2.007.8-75, Нормы 8-95



Содержание инструкции по эксплуатации не обосновывает претензии со стороны покупателя.

Авторские права на эту инструкцию по эксплуатации принадлежат изготовителю.

Перепечатка, даже в виде выдержек, только с письменного разрешения.



SIMPLY MORE

Уважаемый клиент!

Поздравляем от всего сердца, Вы остановили свой выбор на одном из изделий высочайшего качества производства компании EWM HIGHTEC WELDING GmbH.

Благодаря своему исключительному качеству, приборы EWM демонстрируют результаты работы высочайшей точности. И на это мы с радостью готовы предоставить Вам трехлетнюю гарантию в соответствии с нашим руководством по эксплуатации.

Мы разрабатываем и производим качество! За каждую деталь в отдельности и за весь прибор в целом – мы несем ответственность за наши изделия.

Во всех своих высокотехнологичных компонентах наши сварочные аппараты воплощают ориентированную на будущее новейшую технологию при высочайшем уровне качества. Каждое наше изделие подвергается самым тщательным испытаниям, и мы гарантируем Вам безупречное состояние наших изделий как с точки зрения материалов, так и их обработки.

В настоящем руководстве по эксплуатации Вы найдете всю необходимую информацию о вводе прибора в эксплуатацию, а также указания по технике безопасности, техническому обслуживанию и уходу, технические данные и информацию о гарантии. Надежная и долгосрочная работа прибора гарантируется только в том случае, если принимаются во внимание все эти указания.

Мы благодарим Вас за Ваше доверие и надеемся на долгосрочное партнерство по принципу «EWM – ОДНАЖДЫ И НАВСЕГДА».

С уважением,

EWM HIGHTEC WELDING GmbH

A handwritten signature in black ink, appearing to read "B. Szczesny".

Bernd Szczesny
Директор

 Пожалуйста, впишите в соответствующие поля данные о приборе EWM и данные о Вашей компании.

 HIGHTEC® WELDING	EWM HIGHTEC WELDING GMBH D-56271 MÜNDERSBACH
TYP:	SNR:
ART:	PROJ:
GEPRÜFT/CONTROL:	CE

Клиент / название компании

Улица и номер дома

Почтовый индекс / населенный пункт

Страна

Печать / подпись дистрибьютора партнера EWM

Дата поставки

Клиент / название компании

Улица и номер дома

Почтовый индекс / населенный пункт

Страна

Печать / подпись дистрибьютора партнера EWM

Дата поставки

1 Содержание

1	Содержание	4
2	Указания по технике безопасности	7
2.1	В интересах вашей безопасности	7
2.2	Транспортировка и установка	9
2.2.1	Условия окружающей среды	9
2.3	Указания по использованию данной инструкции по эксплуатации	10
3	Технические характеристики	11
3.1	TETRIX 180 SMART activeArc	11
4	Описание аппарата	12
4.1	TETRIX 180 SMART activeArc	12
4.1.1	Вид спереди	12
4.1.2	Вид сзади	13
5	Описание функционирования	14
5.1	Устройство управления – элементы управления	14
5.1.1	Циклограмма	15
5.1.2	Индикация параметров сварки (Дисплей)	15
5.2	Сварка ВИГ	16
5.2.1	Выбор сварочного задания	16
5.2.2	Зажигание дуги	17
5.2.2.1	Высокочастотное зажигание (HF)	17
5.2.2.2	Контактное зажигание дуги	17
5.2.3	Принудительное отключение сварки ВИГ	17
5.2.4	Циклограммы / Режимы работы	18
5.2.4.1	Условные обозначения	18
5.2.4.2	2-тактный режим сварки ВИГ	19
5.2.4.3	4-тактный режим сварки ВИГ	20
5.2.4.4	Сварка ВИГ spotArc	21
5.2.4.5	Автоматика Импульсная	22
5.2.4.6	2-тактный режим сварки ВИГ (вариант С)	23
5.2.5	Сварка ВИГ- <i>activArc</i>	24
5.2.6	Горелки для сварки ВИГ (варианты управления)	24
5.2.7	Установка режима горелки и скорости нарастания / спада тока	25
5.2.7.1	Стандартная горелка ВИГ (5 контактов)	26
5.2.7.2	Горелка для сварки ВИГ с функцией Up/Down (8 контактов)	28
5.2.7.3	Горелка с потенциометром (8 контактов)	30
5.2.8	Установка величины одного шага шага	31
5.3	Дополнительные настройки	32
5.3.1	2-тактный режим сварки ВИГ (вариант С)	32
5.3.2	Конфигурация горелки ВИГ с потенциометром	33
5.3.3	Переключение между процентным и абсолютным сварочными токами	33
5.3.3.1	Выбор и настройка	33
5.4	Ручная сварка стержневыми электродами	34
5.4.1	Выбор и настройка	34
5.4.2	Автоматическое устройство «Горячий старт»	34
5.4.3	Ток горячего старта и время горячего старта	34
5.4.4	Устройство форсажа дуги «Arcforcing»	35
5.4.5	Устройство Antistick	35
5.5	Устройства дистанционного управления	35
5.5.1	Педаля дистанционного управления RTF 1	35
5.5.2	Ручное устройство дистанционного управления RT 1	35
5.5.3	Ручное устройство дистанционного управления RTP 1	36
5.5.4	Ручное устройство дистанционного управления RTP 2	36
5.5.5	Ручное устройство дистанционного управления RTP 3	36

5.6	Интерфейсы для автоматизации	36
5.6.1	Разъем для подключения дистанционного устройства, 19 контактов	37
5.7	Меню и подменю системы управления аппаратом	38
5.7.1	Прямые меню (параметры в прямом доступе)	38
5.7.2	Экспертное меню (ВИГ)	38
5.7.2.1	Дисплей, значения символов	38
5.7.3	Экспертное меню (ручная сварка)	39
5.7.3.1	Дисплей, значения символов	39
5.7.4	Меню конфигурации аппарата	40
5.7.4.1	Дисплей, значения символов	40
6	Ввод в эксплуатацию	41
6.1	Общее	41
6.2	Область применения — использование по назначению	41
6.3	Монтаж	41
6.4	Подключение к электросети	41
6.5	Охлаждение аппарата	41
6.6	Обратный кабель, общее	41
6.7	Сварка ВИГ	42
6.7.1	Подключение сварочной горелки	42
6.7.2	Подключение кабеля массы	43
6.7.3	Варианты подключения горелок, назначение	43
6.7.4	Подача защитного газа	44
6.7.4.1	Подача защитного газа	44
6.7.4.2	Регулировка расхода защитного газа	44
6.8	Ручная сварка стержневыми электродами	45
6.8.1	Подключение электрододержателя и кабеля массы	45
7	Техническое обслуживание и проверки	46
7.1	Общее	46
7.2	Чистка	46
7.3	Проверка	46
7.3.1	Измерительные приборы	46
7.3.2	Объем проверок	47
7.3.3	Визуальная проверка	47
7.3.4	Измерение напряжения холостого хода	47
7.3.5	Измерение сопротивления изоляции	47
7.3.6	Замер тока утечки (ток защитного провода и касания)	48
7.3.7	Измерение сопротивления контура заземления	48
7.3.8	Проверка функционирования сварочного аппарата	48
7.3.9	Документирование проверки	48
7.4	Ремонт	49
7.5	Утилизация изделия	50
7.5.1	Декларация производителя для конечного пользователя	50
7.6	Соблюдение требований RoHS	50
8	Гарантия	51
8.1	Положения общего применения	51
8.2	Гарантийное обязательство	52

9	Причины и устранение неисправностей	53
9.1	Сообщения об ошибках (источник тока)	53
10	Принадлежности	54
10.1	Сварочная горелка ВИГ	54
10.2	Электрододержатель / кабель массы	54
10.3	Устройство дистанционного управления и принадлежности	54
10.4	Опции	54
10.5	Охлаждение сварочной горелки	54
10.6	Общие принадлежности	54
11	Электрические схемы	55
11.1	TETRIX 180 SMART activeArc	55
12	Приложение А	57
12.1	Декларация о соответствии рекомендациям	57

2 Указания по технике безопасности

2.1 В интересах вашей безопасности



Соблюдайте правила предупреждения несчастных случаев!

Несоблюдение следующих мер безопасности может быть опасным для жизни!

Использование по назначению

Данный аппарат изготовлен на современном уровне техники в соответствии с действующими стандартами и нормативами. Он должен использоваться исключительно по прямому назначению (см. раздел "Ввод в эксплуатацию / Область применения").

Использование не по назначению

Данный аппарат может представлять опасность для людей, животных и материальных ценностей, если он

- используется не по прямому назначению,
- эксплуатируется необученным и неквалифицированным персоналом,
- ненадлежащим образом конструктивно изменен или переоборудован.



В настоящем руководстве по эксплуатации описывается безопасное обращение со сварочным аппаратом.

Поэтому прежде всего следует внимательно прочитать и понять руководство, а затем приступать к работе.

Каждый работник, связанный с эксплуатацией, обслуживанием или ремонтом сварочного аппарата, должен прочитать данное руководство по эксплуатации и выполнять все указания, в особенности касающиеся техники безопасности. В случае необходимости это должно подтверждаться подписью.

Кроме того, должны соблюдаться

- соответствующие предписания по предупреждению несчастных случаев,
- общепринятые правила техники безопасности,
- национальные правила и т.д.



Для сварочных работ следует надевать соответствующую сухую защитную одежду (например, перчатки).

- Защищать глаза и лицо защитной маской.



Поражение электрическим током может быть опасным для жизни!

- Не прикасайтесь к деталям аппарата, которые находятся под напряжением.
- Аппарат должен подключаться только к правильно заземленным розеткам.
- Эксплуатация аппарата допускается только с исправным кабелем, оснащенным защитным проводом и штекером.
- Неквалифицированно отремонтированный штекер или поврежденная изоляция сетевого кабеля могут привести к поражению электрическим током.
- Вскрытие корпуса аппарата допускается только уполномоченным квалифицированным персоналом.
- Перед тем, как открывать, вытащите вилку сетевого кабеля из розетки! Простого выключения аппарата недостаточно. Подождите 2 минуты, пока не разрядятся конденсаторы.
- Сварочную горелку и держатель электродов всегда следует класть на изолирующую подкладку.
- Не допускается использование аппарата для размораживания труб!



Даже прикосновение к электрооборудованию под низким напряжением может вызвать шок и привести к несчастному случаю, поэтому:

- Перед началом работ на платформе или на лесах обеспечить страховку от падения.
- При сварке надлежащим образом обращаться с зажимом массы, горелкой и изделием, не использовать их не по назначению. Не прикасаться незащищенной кожей к токоведущим частям.
- Заменять электроды только в сухих перчатках.
- Не использовать горелку или кабель массы с поврежденной изоляцией.



Дым и выделяющиеся газы могут привести к удушью и отравлению!

- Не вдыхать дым и газы.
- Обеспечить достаточный приток свежего воздуха.
- Не допускать попадания паров растворителей в зону излучения сварочной дуги. Пары хлорированных углеводородов под действием ультрафиолетового излучения могут превращаться в токсичный фосген.



Изделие, разлетающиеся искры и капли очень горячие!

- Не допускать пребывания детей и животных в рабочей зоне. Их поведение может быть непредсказуемым.
- Удалить из рабочей зоны резервуары с горючими или взрывоопасными жидкостями. Существует опасность пожара и взрыва.
- Не допускать нагрева взрывоопасных жидкостей, порошков или газов в процессе сварки или резки. Опасность взрыва существует также в том случае, если кажущиеся неопасными вещества в закрытых сосудах могут создавать повышенное давление в результате нагрева.



Берегитесь возникновения пламени!

- Должна быть исключена любая возможность возникновения пламени. Пламя может возникнуть, например, от разлетающихся искр, раскаленных деталей или горячего шлака.
- Следует постоянно контролировать, не возникли ли в рабочей зоне очаги возгорания.
- Не следует носить в карманах легко воспламеняемые предметы, такие, как, например, спички и зажигалки.
- Вблизи зоны выполнения сварочных работ необходимо обеспечить наличие огнетушителей, соответствующих виду сварки, и легкость доступа к ним.
- Резервуары, в которых содержались горюче-смазочные материалы, должны быть тщательно очищены перед началом сварочных работ. При этом просто опорожнить резервуары недостаточно.
- После сварки изделия прикасаться к нему или приближать его к воспламеняющимся материалам можно только после того, как оно достаточно охладится.
- Блуждающие сварочные токи могут полностью разрушить систему защиты домашнего электрооборудования и вызвать пожар. Перед началом сварочных работ следует убедиться в том, что зажим массы надлежащим образом закреплен на изделии или сварочном столе и между изделием и источником тока имеется прямое электрическое соединение.



Шум, превышающий уровень 70 дБА, может привести к длительной потере слуха!

- Используйте соответствующие средства защиты слуха (защитные наушники или вкладыши).
- Следите за тем, чтобы от шума не страдали люди, находящиеся в рабочей зоне.



При работе сварочного аппарата или генерировании импульсов высокого напряжения в узле зажигания возможно возникновение помех от электрических и электромагнитных полей.

- Согласно стандарту EN 50199 "Электромагнитная совместимость", аппараты предназначены для эксплуатации в промышленных зонах. Если же они используются, например, в жилых районах, то могут возникать проблемы, связанные с необходимостью обеспечения электромагнитной совместимости.
- При нахождении в непосредственной близости от сварочного аппарата может нарушиться функционирование кардиостимуляторов.
- Возможно нарушение функционирования электронных устройств (например, устройств обработки данных, станков с ЧПУ), находящихся вблизи места сварки!
- Возможны помехи в прочих силовых, управляющих, сигнальных и телекоммуникационных кабелях, расположенных над, под и рядом со сварочным оборудованием.



Электромагнитные помехи должны быть уменьшены до такого уровня, при котором они не будут влиять на функционирование. Возможные меры по их уменьшению:

- Сварочные аппараты должны регулярно обслуживаться (см. раздел "Обслуживание и уход")
- Сварочные провода должны быть по возможности короткими, и прокладывать их следует вместе или поближе друг к другу на полу.
- Влияние излучения может быть уменьшено выборочным экранированием проводки и устройств, расположенных поблизости.



Ремонт и модификация аппарата допускается только уполномоченным квалифицированным персоналом! При несанкционированном вмешательстве гарантия теряет силу!

2.2 Транспортировка и установка

Аппараты должны транспортироваться и эксплуатироваться только в вертикальном положении!



Перед перемещением отключить сетевую вилку и уложить на аппарат.



Устойчивость аппарата против опрокидывания обеспечивается только при углах наклона до 10° (согласно EN 60974-1).



Закрепить газовый баллон!

- Установить баллоны с защитным газом в предусмотренные для него гнезда и закрепить их цепью.
- Соблюдать осторожность при обращении с газовыми баллонами; не бросать, не нагревать, принять меры против опрокидывания!
- При транспортировке краном снять газовые баллоны со сварочного аппарата.

2.2.1 Условия окружающей среды

Это устройство нельзя эксплуатировать во взрывоопасном помещении.

При эксплуатации необходимо соблюдать следующие условия:

Диапазон температуры окружающего воздуха

- при сварке: -10°C ... +40°C *),
- при транспортировке и хранении -25°C ... +55°C *).

*) При соблюдении применения соответствующей охлаждающей жидкости.

относительная влажность воздуха

- до 50% при 40°C
- до 90% при 20°C

Окружающий воздух не должен содержать повышенные количества пыли, кислот, агрессивных газов или веществ и т.п., если только они не образуются в процессе сварки.

Примеры необычных условий эксплуатации:

- необычный агрессивный дым,
- пар,
- чрезмерно плотный масляный туман,
- необычные колебания или удары,
- чрезмерная запыленность, например, пыль от шлифовальных работ и пр.,
- тяжелые погодные условия,
- необычные условия на берегу моря или на борту судна.

При установке аппарата обеспечить свободный приток и вытяжку воздуха.

Аппарат испытан согласно классу защиты IP23, что означает:

- защиту против проникновения внутрь посторонних жестких предметов $\varnothing > 12$ мм,
- защиту от брызг воды при углах падения до 60° относительно вертикали.

2.3 Указания по использованию данной инструкции по эксплуатации

Это руководство по эксплуатации состоит из разделов.

Для быстрой ориентации на полях страницы, кроме промежуточных заголовков, напротив особенно важных отрывков текста встречаются пиктограммы, которые по степени важности располагаются следующим образом:



Обратить внимание

Технические особенности, требующие повышенного внимания со стороны пользователя.



Внимание

Методы работы и эксплуатации, которые должны строго выполняться, чтобы избежать повреждения аппарата.



Осторожно

Методы работы и эксплуатации, которые должны строго выполняться, чтобы исключить опасность для людей; также включает в себя указание "Внимание".

Указания по выполнению операций и перечисления, в которых пошагово описывается действия в определенных ситуациях, обозначаются круглым маркером, например:

- Вставить и зафиксировать штекер кабеля сварочного тока.

Символ	Описание
	Нажать
	Не нажимать
	Повернуть
	Переключить

3 Технические характеристики

3.1 TETRIX 180 SMART activeArc

	ВИГ	Ручная сварка
Диапазон регулирования сварочного тока	5 А - 180 А	10 А - 150 А
Диапазон регулирования сварочного напряжения	10,2 В- 17,2 В	20,2 В- 26,0 В
Продолжительность включения при 20°C		
35% ПВ	180 А	-
50% ПВ	-	150 А
60% ПВ	150 А	-
100% ПВ	120 А	120 А
Продолжительность включения при 40°C		
35% ПВ	180 А	150 А
60% ПВ	150 А	120 А
100% ПВ	120 А	100 А
Рабочий цикл	10 мин (60% ПВ \triangleq 6 мин сварка, 4 мин пауза)	
Напряжение холостого хода	90 В	
Сетевое напряжение (допуски)	1 x 230 В (от -40% до +15%) 1 x 240 В (от -40% до +10%)	
Частота тока	50/60 Гц	
Сетевой предохранитель (плавкий инерционный предохранитель)	1 x 16 А	
Сетевой кабель	H07RN-F3G2,5	
Макс. потребляемая мощность	4,4 кВА	5,5 кВА
Рекомендуемая мощность генератора	7,5 кВА	
cos ϕ / КПД	0,94 / 88%	
Класс изоляции / класс защиты	H / IP 23	
Температура окружающей среды	от -10°C до +40°C	
Охлаждение аппарата	Вентилятор	
Кабель массы	35 мм ²	
Размеры Д/Ш/В	430 x 180 x 295 мм	
Вес	8,9 кг	
Стандарты, соблюдаемые при изготовлении	IEC 60974/EN 60974/VDE 0544 EN 50199/VDE 0544 часть 206/IEC 60974	

4 Описание аппарата

4.1 TETRIX 180 SMART activeArc

4.1.1 Вид спереди





 В тексте описания приводится максимально возможная конфигурация аппарата. Либо следует провести дооборудование дополнительным разъёмом подключения (см. главу Принадлежности).



Рисунок 4-1

Поз.	Символ	Описание
1		Транспортная тележка
2		Устройство управления – элементы управления
3		Розетка, сварочный ток "+" Подключение кабеля массы
4		Гнездо подключения, 5 контактов / 8 контактов 5-контактное: Кабель управления стандартной горелки для сварки ВИГ 8-контактное: подключение кабеля управления горелки ВИГ функцией Up/Down или горелки с потенциометром
5		Соединительный штуцер G1/4", сварочный ток «-» Подключение защитного газа (с желтым изоляционным колпачком) для сварочной горелки ВИГ
6		Розетка, сварочный ток "-" Подключение сварочной горелки ВИГ
7		Выпускное отверстие для охлаждающего воздуха

4.1.2 Вид сзади







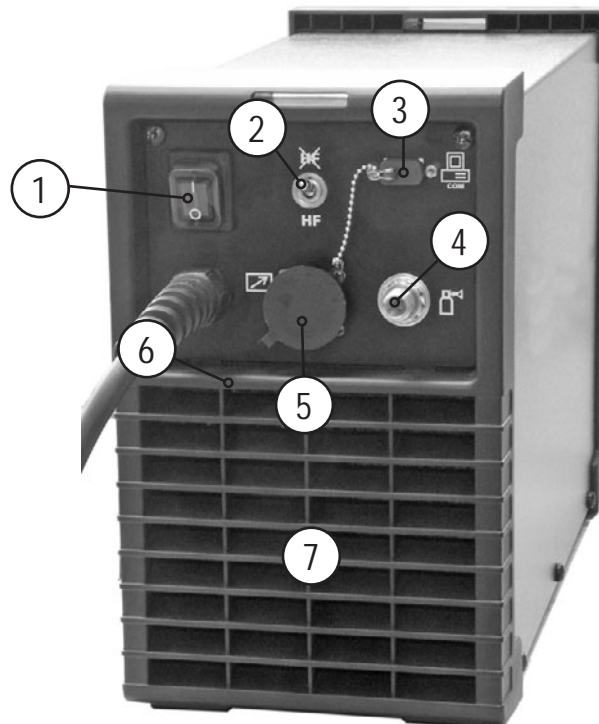

Рисунок 4-2

Поз.	Символ	Описание
1		Главный выключатель, включение/выключение сварочного аппарата
2		Переключатель способов зажигания дуги ☒ = Liftarc (контактное зажигание дуги) HF= высокочастотное зажигание дуги
3		Интерфейс ПК, последовательный (9-контактная розетка D-SUB)
4		Присоединительный штуцер G1/4" для подключения защитного газа к редуктору
5		19-контактная розетка Подключение устройства дистанционного управления
6		Сетевой кабель
7		Впускное отверстие для охлаждающего воздуха

5 Описание функционирования

5.1 Устройство управления – элементы управления









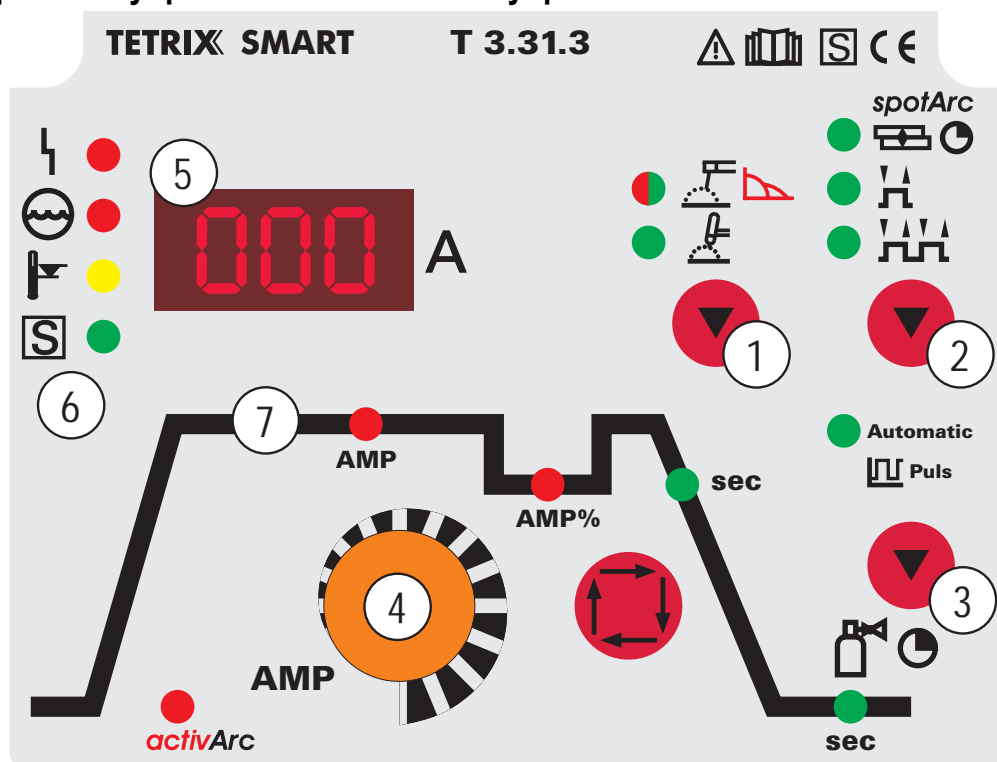

Рисунок 5-1

Поз.	Символ	Описание
1		Кнопка "Вид сварки" Ручная сварка стержневыми электродами, загорается зелёным цветом/ Настройка Argforce, загорается красным цветом Сварка ВИГ
2		Кнопка "Режим работы" spotArc spotArc (диапазон времени точечной сварки 0,01 с - 20,0 с) 2-тактный 4-тактный
3		Кнопка «ВИГ импульсная» Импульсная автоматика ВИГ (частота и баланс)
4		Ручка "Настройка параметров сварки" Настройка тока, времени и параметров.
5		Трёхразрядный светодиодный дисплей Индикация сварочных параметров (см. также главу "Дисплей индикации данных сварки").

Поз.	Символ	Описание
6	   	Индикация сбоев / состояния  Сигнальная лампочка "Общая неисправность" (см. главу "Причины и устранение неисправностей")  Сигнальная лампочка "Недостаток охлаждающей жидкости" (Охлаждение сварочной горелки)  Сигнальная лампочка "Перегрев"  Сигнальная лампочка "S-знак"
7		Циклограмма (см. следующий раздел)

5.1.1.1 Циклограмма







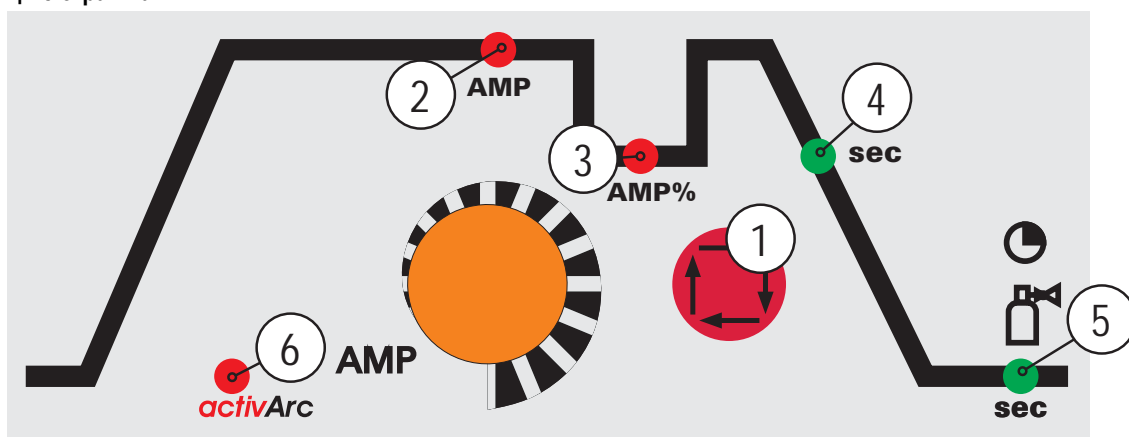

Рисунок 5-2

Поз.	Символ	Описание
1		Кнопка "Выбор параметров сварки" С помощью этой кнопки осуществляется выбор параметров сварки в зависимости от выбранного метода сварки и рабочего режима.
2		Основной сварочный ток (ВИГ) / Импульсный ток от I мин до I макс (шаг 1 А) Основной сварочный ток (ручная сварка) от I мин до I макс (шаг 1 А)
3		Уменьшенный ток (ВИГ) / ток паузы Диапазон настройки: от 1 % до 100 % (шаг 1 %). Пропорционален (%) основному сварочному току
4		Время спада тока (ВИГ) от 0,00 сек до 20,0 сек (шаг – 0,1 сек) Установки времени спада тока для 2- и 4-тактного режимов работы производятся независимо.
5		Время продувки газа (ВИГ) Диапазон: от 0,00 сек до 40,0 сек (шаг – 0,1 сек)
6		Индикатор «activArc» Активирован индикатор «Функция activArc» (on/off) и характеристика ActivArc. Диапазон регулирования: 0..100

5.1.2 Индикация параметров сварки (Дисплей)

Перед сваркой (заданные значения) или во время сварки (фактические значения) могут отображаться следующие сварочные параметры.

Параметр	Перед сваркой (заданные значения)	Во время сварки (фактические значения)
Сварочный ток	●	●
Значения параметров времени	●	-
Значения параметров тока	●	-

5.2 Сварка ВИГ

5.2.1 Выбор сварочного задания

Сварочное задание выбирается непосредственно с помощью кнопок на панели управления на сварочном аппарате. Установленные сварочные параметры показываются с помощью сигнальных индикаторов (светодиодов).



Основные сварочные параметры можно изменить только в случае отсутствия сварочного тока.

Настройка сварочного задания выполняется в следующей последовательности:

Поз.	Символ	Описание
1		<p>Кнопка "Вид сварки"</p> <p> Ручная сварка стержневыми электродами, загорается зелёным цветом/ Настройка Arcforce, загорается красным цветом</p> <p> Сварка ВИГ</p>
2		<p>Кнопка "Режим работы"</p> <p> spotArc (диапазон времени точечной сварки 0,01 с - 20,0 с)</p> <p> 2-тактный</p> <p> 4-тактный</p>
3		<p>Кнопка «ВИГ импульсная»</p> <p> Импульсная автоматика ВИГ (частота и баланс)</p>
4		<p>Кнопка "Выбор параметров сварки"</p> <p>С помощью этой кнопки осуществляется выбор параметров сварки в зависимости от выбранного метода сварки и рабочего режима.</p>
5		<p>Ручка "Настройка параметров сварки"</p> <p>Настройка тока, времени и параметров.</p>

5.2.2 Зажигание дуги

5.2.2.1 Высокочастотное зажигание (HF)



Рисунок 5-3

Электрическая дуга возбуждается бесконтактным способом с помощью импульсов напряжения высокой частоты:

- расположите сварочную горелку над деталью (расстояние между концом электрода и деталью примерно 2-3 мм)
- нажмите кнопку горелки (импульсы напряжения высокой частоты зажигают дугу)
- Включается стартовый ток, процедура сварки продолжается в соответствии с выбранным режимом работы.

Завершение процесса сварки: Отпустите кнопку горелки или же нажмите и отпустите ее в зависимости от выбранного режима работы.

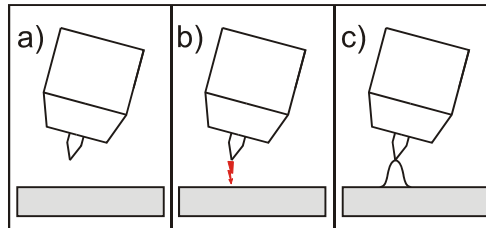
5.2.2.2 Контактное зажигание дуги



Рисунок 5-4

Электрическая дуга возбуждается при соприкосновении электрода с изделием:

- Газовое сопло горелки и конец вольфрамового электрода необходимо осторожно установить на изделие и нажать кнопку горелки (протекает ток контактного зажигания, независимо от заданного значения основного тока).
- Нагнуть горелку через газовое сопло так, чтобы между концом электрода и изделием остался зазор 2-3 мм. Дуга зажигается, и сварочный ток в зависимости от выбранного режима работы, нарастает до заданного стартового и основного тока.
- Поднять горелку и повернуть в нормальное положение.

Завершение процесса сварки: Отпустите кнопку горелки или же нажмите и отпустите ее в зависимости от выбранного режима работы.

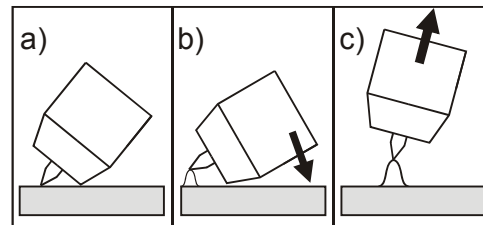
5.2.3 Принудительное отключение сварки ВИГ



Если после запуска загорание дуги не происходит или дуга при отводе горелки гаснет, то в течение 3 сек производится принудительное отключение. Отключаются высокочастотное зажигание, подача газа и напряжение холостого хода (силовая часть).

5.2.4 Циклограммы / Режимы работы

С помощью кнопки «Выбор параметров сварки» и ручки-регулятора «Настройка сварочных параметров» можно регулировать все параметры процесса сварки ВИГ:

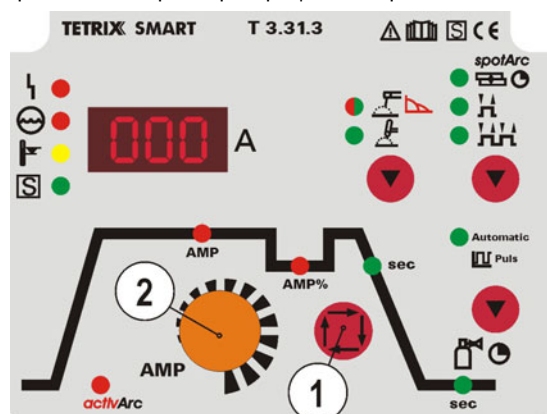

Поз.	Описание
1	Кнопка "Выбор параметров сварки"
2	Ручка "Настройка параметров сварки"

Рисунок 5-5

5.2.4.1 Условные обозначения

Символ	Значение
	Нажать кнопку горелки 1
	Отпустить кнопку горелки 1
I	Ток
t	Время
	Предварительная подача газа до начала сварки
I _{start}	Стартовый ток
t _{up}	Время нарастания тока
t _P	Время сварки точки
AMP	Основной ток (от минимального до максимального значения)
AMP%	Уменьшенный ток (0% - 100% AMP)
t _{s1}	Импульсная сварка ВИГ: Время изменения от основного тока (AMP) до уменьшенного тока (AMP%)
t _{s2}	Импульсная сварка ВИГ: Время изменения от уменьшенного тока (AMP%) до основного тока (AMP)
t _{Down}	Время спада тока
I _{end}	Ток заварки кратера
	Продувка газом после окончания сварки

5.2.4.2 2-тактный режим сварки ВИГ

При использовании педали дистанционного управления RTF аппарат автоматически включает 2-тактный режим работы.

Функции нарастания и спада тока выключены.



Рисунок 5-6

1-й такт:

- Нажать и удерживать кнопку 1 сварочной горелки.
- Начинается отсчет времени подачи защитного газа до начала сварки.
- Генерируются высокочастотные разряды между электродом и заготовкой, дуга зажигается.
- Сварочный ток сразу достигает установленного значения стартового тока I_{start} .
- ВЧ зажигание отключается.
- Сварочный ток в течение заданного времени нарастания увеличивается до величины основного сварочного тока AMP .

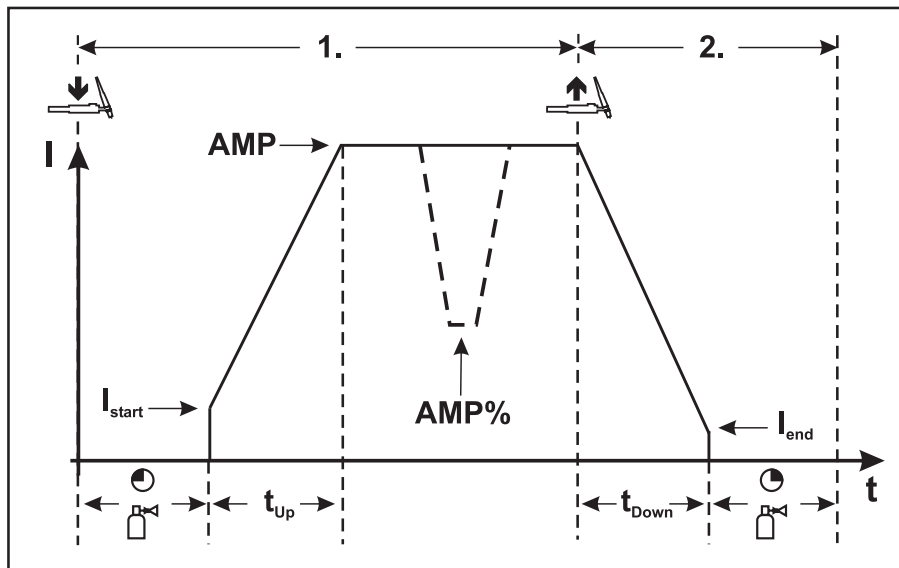

При нажатии кнопки 2 сварочной горелки, дополнительно к кнопке 1, в течение фазы основного сварочного тока значение сварочного тока с установленным временем изменения ($tS1$) падает до уменьшенного тока $AMP\%$. После отпускания кнопки горелки 2 сварочный ток с установленным временем изменения ($tS2$) снова поднимается до значения основного тока AMP .

2-й такт:

- Отпустить кнопку горелки 1.
- Сварочный ток в течение установленного времени спада уменьшается до значения тока заварки кратера I_{end} (минимальный ток).



При нажатии кнопки 1 сварочной горелки в течение времени спада сварочного тока он снова увеличивается до установленного значения AMP

- После достижения сварочным током значения тока заварки кратера I_{end} дуга гаснет.
- Начинается отсчет заданного времени продувки газа после окончания сварки.

5.2.4.3 4-тактный режим сварки ВИГ

- При использовании педали дистанционного управления RTF аппарат автоматически включает 2-тактный режим работы.
Функции нарастания и спада тока выключены.



Рисунок 5-7

1-й такт

- Нажать кнопку 1 сварочной горелки, начинается отсчет времени подачи газа до начала сварки.
- Генерируются высокочастотные разряды между электродом и изделием, дуга зажигается.
- Сварочный ток сразу достигает установленного значения стартового тока (I_{start}) (при минимальной установке - дуга возбуждения). ВЧ зажигание отключается.

2-й такт

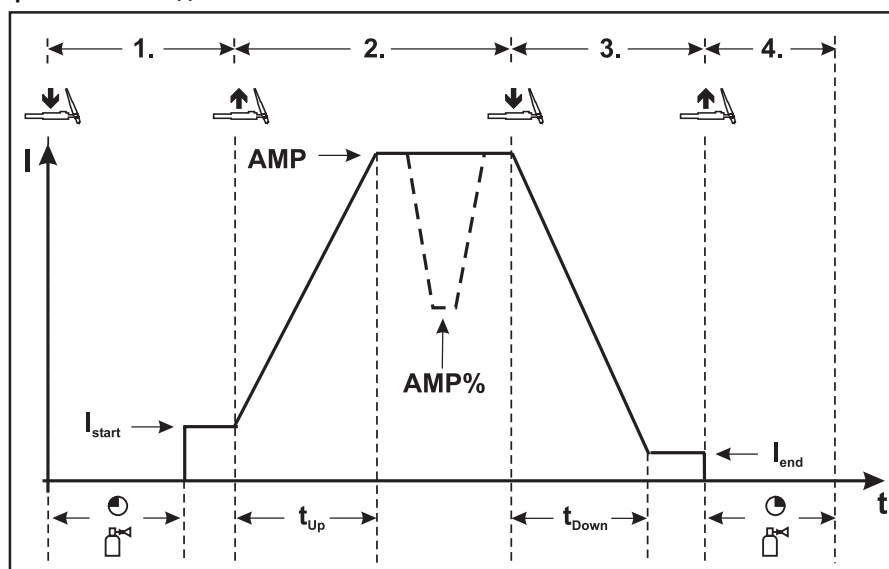
- Отпустить кнопку горелки 1.
- Сварочный ток в течение заданного времени нарастания увеличивается до величины основного сварочного тока AMP.

- Чтобы переключиться с основного тока AMP на уменьшенный ток AMP%, следует:

- нажать кнопку горелки 2 или
- кратковременно нажать кнопку 1 горелки *

Время изменения тока можно настраивать (см. гл. "Дополнительные настройки" п. "Время изменения уменьшенного тока AMP% или "Настройка фронта импульса").

3-й такт

- Нажать кнопку 1 сварочной горелки.
- Сварочный ток в течение установленного времени спада уменьшается до значения тока заварки кратера I_{end} (минимальный ток).

4-й такт

- Отпустить кнопку горелки 1, дуга гаснет.
- Начинается отсчет заданного времени продувки газа после окончания сварки.

- Возможно также немедленное прекращение процесса сварки, минуя фазу спада сварочного тока и тока заварки кратера:

- кратковременно нажать кнопку горелки 1 (3-й и 4-й такты).
Ток упадет до нуля и начнется отсчет установленного времени продувки газа.

* Функция короткого нажатия:















Краткое касание кнопки горелки для изменения функции, например, переключение основного тока на уменьшенный.

Функция используется в режимах 1-6 (заводская настройка). В режимах 11-16 отключается функция (дополнительную информацию можно найти в разделе "Настройка режима горелки").

5.2.4.4 Сварка ВИГ spotArc

На заводе-изготовителе активируется функция ВИГ SpotArc с частотной автоматикой варианта импульсной сварки, так как в этой комбинации достигается самый эффективный результат.

Выбор и настройка сварки ВИГ spotArc

Элементы управления	Действие	Результат	Индикация
   		Индикатор  горит. В течение ок. 4 секунд время сварки точки может быть настроено ручкой „Настройка параметров сварки“.	
		Настроить время сварки точки "tP"	
  		Метод ВИГ spotArc включается на заводе-изготовителе с вариантом импульсной сварки "Автоматика Импульсная ВИГ". Пользователь может выбрать и другие варианты импульсной сварки:  Автоматика Импульсная ВИГ (частота и баланс)	-



Рисунок 5-8

Порядок действий:

- Нажать и удерживать кнопку 1 сварочной горелки.
- Начинается отсчет времени подачи защитного газа до начала сварки.
- Генерируются высокочастотные разряды между электродом и изделием, дуга зажигается.
- Сварочный ток сразу достигает установленного значения стартового тока I_{start}.
- ВЧ зажигание отключается.
- Сварочный ток в течение заданного времени нарастания увеличивается до величины основного сварочного тока AMP.

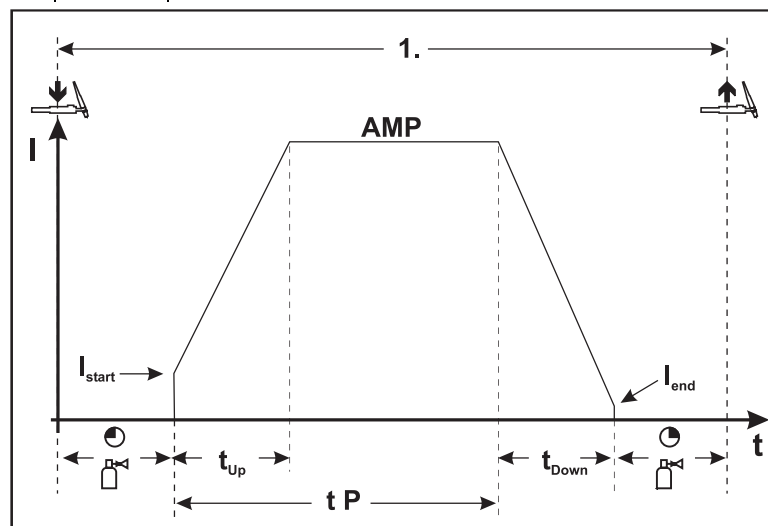

Процесс завершается по истечении заданного времени SpotArc или при преждевременном отпускании кнопки горелки.

Указания по настройке сварки spotArc для хромоникелевых листов

Форма шва	Толщина листа	Тип пульсирования/сварки	Время сварки точки	Сварочный ток	Время уменьшения тока
Шов встык без подготовки кромок	1 мм	Импульсная автоматика с activArc	0,3 с	100 А	0,5 с
	2 мм		0,35 с	180 А	0,7 с
Угловой шов таврового соединения	1 мм		0,5 с	150 А	0,1 с
	2 мм		0,5 с	250 А	0,3 с
Шов внахлестку	1 мм		0,4 с	200 А	0,1 с
	2 мм		0,5 с	270 А	0,5 с

Указания по настройке сварки spotArc для стальных листов

Форма шва	Толщина листа	Тип пульсирования/сварки	Время сварки точки	Сварочный ток	Время уменьшения тока
Шов встык без подготовки кромок	1 мм	Импульсная автоматика	0,3 с	165 А	0,5 с
	2 мм		0,35 с	245 А	0,5 с
Угловой шов таврового соединения	1 мм	Импульсная автоматика с activArc	0,5 с	170 А	0,5 с
	2 мм		0,45 с	270 А	0,5 с
Шов внахлестку	1 мм	Импульсная автоматика	0,3 с	250 А	0,5 с
	2 мм	Импульсная автоматика с activArc	0,5 с	270 А	0,5 с

5.2.4.5 Автоматика Импульсная







Сварочные аппараты оборудованы импульсным генератором.

В импульсном режиме выполняется попеременное переключение между импульсным (основным) током и током паузы (уменьшенным током).

Режим Автоматика Импульсный применяется, в частности, при выполнении прихватывания и точечной сварки заготовок.

Благодаря частоте и балансу импульсов, зависящих от силы тока, в расплаве возникает вибрация, которая положительно сказывается на перекрываемости воздушного зазора. Необходимые параметры импульсов автоматически задаются с устройства управления аппарата.

Элемент управления	Действие	Результат	Индикация
 		Выбор Автоматика Импульсная ВИГ Нажимать кнопку „Импульсная ВИГ“ до тех пор, пока не загорится сигнальная лампа . Загорается Автоматика Импульсная ВИГ	

5.2.4.6 2-тактный режим сварки ВИГ (вариант С)



Необходимо включить этот специальный режим работы (см. гл. "Дополнительные настройки" подпункт "2-тактный режим работы ВИГ, вариант С").



Рисунок 5-9

1-й такт

- Нажать кнопку 1 сварочной горелки, начинается отсчёт времени подачи газа до начала сварки.
- Генерируются высокочастотные разряды между электродом и изделием, дуга загорается.
- Сварочный ток сразу достигает установленного значения стартового тока (I_{start}) (при минимальной установке - дуга возбуждения). ВЧ зажигание отключается.

2-й такт

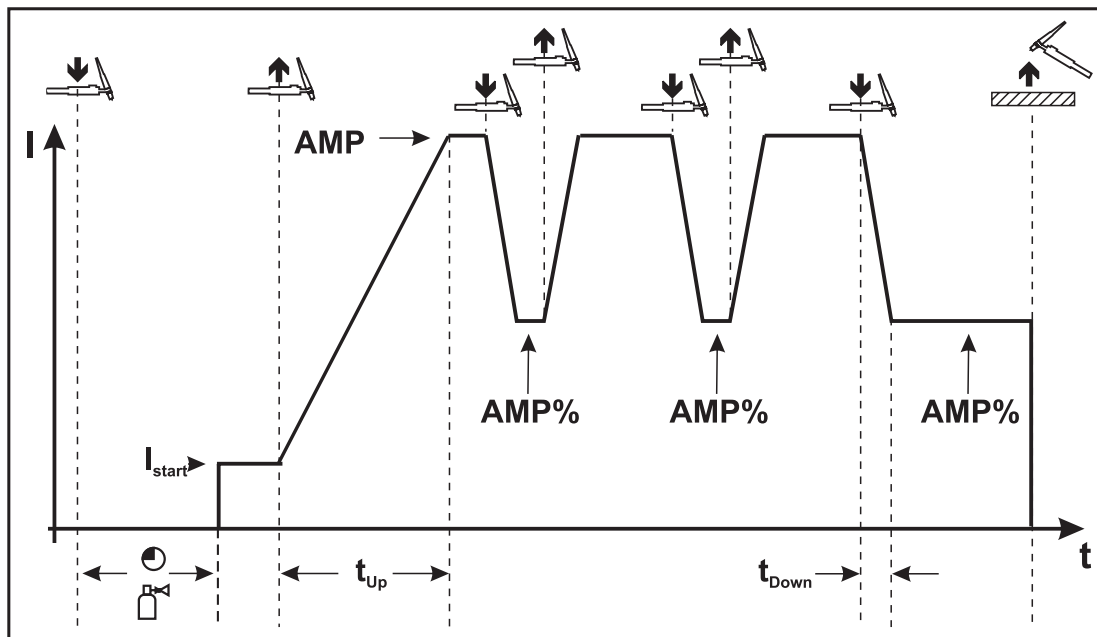
- Отпустить кнопку горелки 1.
- Сварочный ток в течение заданного времени нарастания увеличивается до величины основного сварочного тока AMP.



При нажатии кнопки горелки 1 начинается изменение (t_{S1}) основного сварочного тока AMP до уменьшенного тока AMP%. При отпускании кнопки горелки начинается изменение (t_{S2}) уменьшенного тока AMP% снова до основного сварочного тока AMP. Этот процесс можно повторять сколь угодно часто.







Сварка завершается разрывом электрической дуги на уменьшенном токе (удаление горелки от изделия, пока дуга не погаснет).

Время изменения тока можно настраивать (см. гл. "Дополнительные настройки" п. "Время изменения уменьшенного тока AMP% или "Настройка фронта импульса").

5.2.5 Сварка ВИГ- *activArc*

Метод EWM-*activArc*: благодаря динамичной системе регуляторов, в случае изменения расстояния между сварочной горелкой и расплавом, например, при ручной сварке, обеспечивается как можно более постоянная подаваемая мощность. Падение напряжения вследствие сокращения расстояния между горелкой и сварочной ванной компенсируется ростом тока (ампер на вольт - A/B), а также изменяется полярность. Это предотвращает приклеивание вольфрамового электрода в расплаве и снижает количество вольфрамовых включений. Полезно в первую очередь при сварке прихватками и точечной сварке.









ВИГ *activArc* в комбинации с одним из вариантов импульсной сварки "Автоматика Импульсная ВИГ" или "Импульсная кГц (металлургическая импульсная)" дополнительно повышает положительные свойства метода в зависимости от поставленной задачи.

Орган управления	Действие	Результат	Индикация
		Выбор параметра <i>activArc</i> Нажимать до тех пор, пока индикатор <i>activArc</i> не начнёт мигать	
		• Включить параметр	
		• Выключить параметр	

Настройка параметров

Параметр *activArc* (Регулировка) можно индивидуально настроить с учетом сварочного задания (толщины листа). На заводе-изготовителе этот параметр согласован с силой сварочного тока.

- Метод *activArc* необходимо выбрать предварительно (сигнальная лампочка *activArc* горит, не мигая).

Элемент управления	Действие	Результат	Индикация
	4 с 	Выбор значения параметра <i>activArc</i>	
		Выбор значения параметра <i>activArc</i> Нажимать до тех пор, пока индикатор <i>activArc</i> не начнет мигать	
		Настройка значения параметра • Увеличение значения параметра (A/B) • Уменьшение значения параметра (A/B)	

5.2.6 Горелки для сварки ВИГ (варианты управления)

Благодаря этому аппарату можно использовать различные виды горелок.

Функции и органы управления (например, кнопка горелки, тумблер или потенциометр) можно настроить индивидуально через режимы горелки.

Условные обозначения элементов управления:

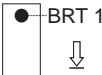
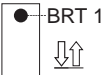
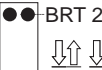
Символ	Описание
	Нажмите кнопку горелки
	Кратковременно нажмите кнопку горелки *
	Сначала кратковременно * нажмите кнопку горелки, затем нажмите на более продолжительное время

* Функция короткого нажатия:

Краткое касание кнопки горелки для изменения функции, например, переключение основного тока на уменьшенный.

Функция используется в режимах 1-6 (заводская настройка). В режимах 11-16 отключается функция (дополнительную информацию можно найти в разделе "Настройка режима горелки").

5.2.7 Установка режима горелки и скорости нарастания / спада тока



Для соответствующих типов горелок рациональны исключительно приведенные режимы.

В распоряжении пользователя имеются наборы режимов 1-6 и 11-16. Режимы 11-16 содержат такие же функциональные возможности, как 1-6, но без функции короткого нажатия*.

Функциональные возможности отдельных режимов приведены в таблицах соответствующих типов горелок. Кроме того, во всех режимах сварочный процесс может включаться и выключаться с помощью кнопки горелки 1 (BRT 1).

Элемент управления	Действие	Результат	Дисплей
		Выключить сварочный аппарат	-
		Нажать и удерживать кнопку	-
		Включить сварочный аппарат	EIt
		Выбрать пункт меню Режим горелки "trd"	trd
Изменяемый параметр и соответствующее значение отображаются на дисплее в режиме мигания.			
		Нажимать, пока на экране не появится пункт меню «tod» (torch mode)	tod 1
		Настройка режима горелки (режим 1-6 с режимом однократного нажатия, режим 11-16 без режима однократного нажатия)	tod 4
	1 x	Скорость нарастания / спада тока (недоступно в режимах 4, 5, 14 и 15)	vUd 10
		Установка скорости нарастания / спада тока Увеличение значения = более быстрое уменьшение значения = более медленное	vUd 10
		Выбрать пункт меню Режим горелки «trd» (Отмена)	trd
		Выбрать пункт меню Конфигурация «Eit» (Отмена)	EIt
	1 x	Отменить «Eit» (Выход) Сварочный аппарат будет инициализирован заново	EIt

*

Функция короткого нажатия:

Краткое касание кнопки горелки для изменения функции, например, переключение основного тока на уменьшенный.

Функция используется в режимах 1-6 (заводская настройка). В режимах 11-16 отключается функция (дополнительную информацию можно найти в разделе "Настройка режима горелки").

5.2.7.1 Стандартная горелка ВИГ (5 контактов)

Стандартная горелка с одной кнопкой

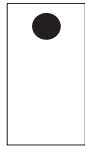
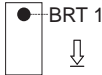
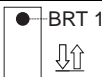
Рисунок	Органы управления	Условные обозначения
		Кнопка 1 = Кнопка горелки 1 (Включение/выключение сварочного тока, уменьшение тока посредством функции кратковременного нажатия)
Функции	Режим	Органы управления
Включение/выключение сварочного тока	1 (с завода)	
Уменьшенный ток		





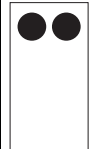
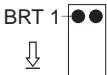
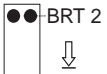
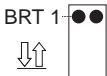
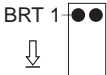
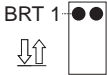
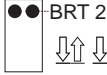
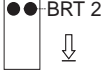







 Остальные режимы для горелки этого типа не применяются.

Стандартная горелка с двумя кнопками

Рисунок	Органы управления	Условные обозначения
		Кнопка 1 = Кнопка 1 сварочной горелки Кнопка 2 = Кнопка 2 сварочной горелки
Функции	Режим	Органы управления
Включение/выключение сварочного тока	1 (с завода)	
Уменьшенный ток		
Уменьшенный ток (режим кратковременного нажатия)		
Включение/выключение сварочного тока	3	
Уменьшенный ток (режим кратковременного нажатия)		
Нарастание тока		
Спад тока		

 Остальные режимы для горелки этого типа не применяются.

Стандартная горелка с одним переключателем (перекидная клавиша, две кнопки горелки)

Рисунок	Органы управления	Условные обозначения	Режим	Органы управления
		Кнопка 1 = Кнопка 1 сварочной горелки Кнопка 2 = Кнопка 2 сварочной горелки		
Функции				
Включение/выключение сварочного тока			1 (с завода)	
Уменьшенный ток				
Уменьшенный ток (режим кратковременного нажатия)				
Включение/выключение сварочного тока			2	
Уменьшенный ток (режим кратковременного нажатия)				
Нарастание тока				
Спад тока				
Включение/выключение сварочного тока			3	
Уменьшенный ток (режим кратковременного нажатия)				
Нарастание тока				
Спад тока				









Остальные режимы для горелки этого типа не применяются.

Описание функционирования



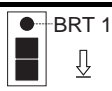
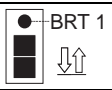
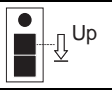
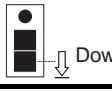
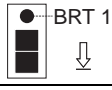

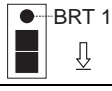
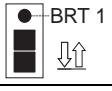
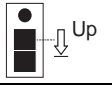



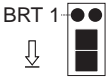
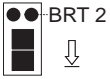
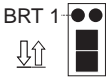
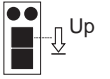
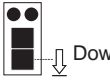
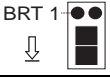
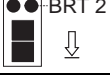

Сварка ВИГ

5.2.7.2 Горелка для сварки ВИГ с функцией Up/Down (8 контактов)

Горелки с функцией Up/Down с одной кнопкой

Рисунок	Устройства управления	Условные обозначения
		Кнопка 1 = Кнопка 1 сварочной горелки
Функции	Режим	Устройства управления
Включение/выключение сварочного тока	1 (завод. уста- новка)	
Уменьшенный ток (режим кратковременного нажатия)		
Плавное повышение сварочного тока (функция нарастания)		
Плавное понижение сварочного тока (функция снижения)		
Включение/выключение сварочного тока	2	
Уменьшенный ток (режим кратковременного нажатия)		
Включение/выключение сварочного тока	4	
Уменьшенный ток (режим кратковременного нажатия)		
Ступенчатое повышение сварочного тока (см. раздел «Установка первого шага в режиме 4 и 14»)		
Ступенчатое уменьшение сварочного тока (см. раздел «Установка первого шага в режиме 4 и 14»)		

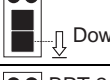
Горелки с функцией Up/Down с двумя кнопками



Рисунок	Устройства управления	Условные обозначения
		Кнопка 1 = Кнопка 1 сварочной горелки (левая) Кнопка 2 = Кнопка 2 сварочной горелки (правая)
Функции	Режим	Устройства управления
Включение/выключение сварочного тока	1 (завод. установка)	
Уменьшенный ток		
Уменьшенный ток (режим кратковременного нажатия)		
Плавное повышение сварочного тока (функция нарастания)		
Плавное понижение сварочного тока (функция снижения)		
Включение/выключение сварочного тока	2	
Уменьшенный ток		
Уменьшенный ток (режим кратковременного нажатия)		
Включение/выключение сварочного тока	4	
Уменьшенный ток		
Уменьшенный ток (режим кратковременного нажатия)		
Ступенчатое повышение сварочного тока (см. раздел «Установка первого шага в режиме 4 и 14»)		
Ступенчатое уменьшение сварочного тока (см. раздел «Установка первого шага в режиме 4 и 14»)		
Проверка газа	4	

5.2.7.3 Горелка с потенциометром (8 контактов)

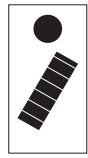

 Сварочный аппарат должен быть настроен для работы с горелкой с потенциометром (см. раздел «Конфигурация горелки ВИГ с потенциометром».)

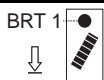
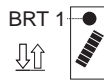
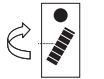

Горелка с потенциометром с одной кнопкой

Рисунок	Органы управления	Условные обозначения
		Кнопка 1 = Кнопка 1 сварочной горелки

Функции	Режим	Органы управления
Включение/выключение сварочного тока	3	BRT 1  ↓
Уменьшенный ток (режим кратковременного нажатия)		BRT 1  ↑↓
Плавное повышение сварочного тока		 ↻
Плавное понижение сварочного тока		 ↻

Горелка с потенциометром и двумя кнопками

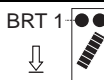
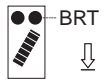
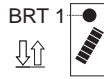
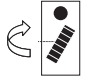
Рисунок	Органы управления	Условные обозначения
		Кнопка 1 = Кнопка 1 сварочной горелки Кнопка 2 = Кнопка 2 сварочной горелки

Функции	Режим	Органы управления
Включение/выключение сварочного тока	3	BRT 1  ↓
Уменьшенный ток		 BRT 2 ↓
Уменьшенный ток (режим кратковременного нажатия)		BRT 1  ↑↓
Плавное повышение сварочного тока		 ↻
Плавное понижение сварочного тока		 ↻

5.2.8 Установка величины одного шага шага



Рисунок 5-10







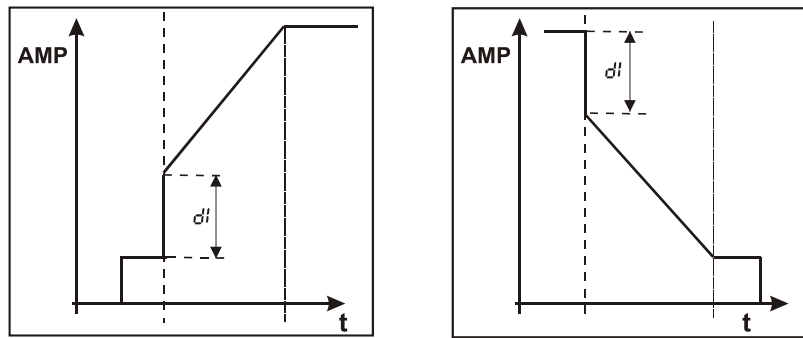





















Использовать эту функцию можно только с горелками с нарастанием / спадом тока в режимах 4 и 14!

Элементы управления	Действие	Результат	Индикация
		Выключить сварочный аппарат	-
		Нажать и удерживать кнопку	-
		Включить сварочный аппарат.	EIt
		Выбрать пункт меню Режим горелки "trd"	trd
Изменяемый параметр и соответствующее значение отображаются на дисплее в режиме мигания.			
	1 x	Нажимать, пока на экране не появится пункт меню "tod" (torch mode)	tod 1
		Настройка режима горелки (режим 4, с режимом однократного нажатия, режим 14, без режима однократного нажатия)	tod 4
	1 x	Выбрать шаг	di 5
		Настроить шаг Диапазон настройки от 1 А до 20 А	
		Выбрать пункт меню Режим горелки "trd" (Отмена)	trd
		Выбрать пункт меню Конфигурация "Eit" (Отмена)	EIt
	1 x	Отменить "Eit" (Выход) Сварочный аппарат будет инициализирован заново	EIt

5.3 Дополнительные настройки

5.3.1 2-тактный режим сварки ВИГ (вариант С)

Элементы управления	Действие	Результат	Индикация
		Выключить сварочный аппарат	-
		Нажать и удерживать кнопку	-
		Включить сварочный аппарат.	
		Выбрать пункт Конфигурация «CFG»	
Изменяемый параметр и соответствующее значение отображаются на дисплее в режиме мигания.			
		Нажимать, пока на экране не появится пункт меню "2tc" (ВИГ 2-тактная С-версия)	 
		Режим работы ВИГ 2-тактная С-версия Включение = "on" Выключение = "off"	 
		Выбрать пункт меню Конфигурация «CFG» (Отмена)	
		Выбрать пункт меню Конфигурация "Eit" (Отмена)	
	1 x 	Отменить "Eit" (Выход) Сварочный аппарат будет инициализирован заново.	

5.3.2 Конфигурация горелки ВИГ с потенциометром

При подключении сварочной горелки с потенциометром необходимо внутри сварочного аппарата изъять перемычку- JP27 на плате T320/1.

Конфигурация сварочной горелки	Настройка
Стандартная сварочная горелка для сварки ВИГ или горелка с функцией нарастания и спада тока (Up-Down) (заводская настройка)	<input checked="" type="checkbox"/> JP27
Сварочная горелка с потенциометром	<input type="checkbox"/> JP27



Соблюдайте правила техники безопасности, приведенные в руководстве по эксплуатации!

Соблюдайте правила предупреждения несчастных случаев!

Все работы по переоборудованию или установке дополнительного оборудования должны выполняться квалифицированным электриком согласно действующим предписаниям VDE.

Перед тем, как открывать, вынуть вилку сетевого кабеля из розетки!

Простого выключения недостаточно. Подождать 2 минуты, пока не разрядятся конденсаторы.

Перед повторным пуском в эксплуатацию обязательно должны быть проведены повторные испытания согласно VDE 0702, VBG 4 и VBG 15!

Более подробные указания см. в стандартном руководстве по эксплуатации вашего сварочного аппарата.

5.3.3 Переключение между процентным и абсолютным сварочными токами

Сварочные токи старта, снижения и завершения (экспертное меню) могут отражаться на дисплее аппарата в виде процентов (заводская установка) или в абсолютных значениях.

5.3.3.1 Выбор и настройка

Элементы управления	Действие	Результат	Индикация
		Выключить сварочный аппарат	-
		Нажать и удерживать кнопку	-
		Включить сварочный аппарат.	
		Выбрать пункт Конфигурация «CFG»	

Изменяемый параметр и соответствующее значение отображаются на дисплее в режиме мигания.





	1 x	Нажимать, пока на экране не появится пункт меню "SEt"	
		Выбрать метод настройки: Pro = установка тока в процентах (от 1% до 200%) Abs = установка тока в абсолютных значениях (от Imin до Imax)	
		Выбрать пункт меню Конфигурация «CFG» (Отмена)	
		Выбрать пункт меню Конфигурация "Eit" (Отмена)	
	1 x	Отменить "Eit" (Выход) Сварочный аппарат будет инициализирован заново.	

5.4 Ручная сварка стержневыми электродами

 Как только будет выбран ручной режим сварки стержневыми электродами, на розетки сварочного тока и на соединительный газовый штуцер G1/4" на передней панели сварочного аппарата будет подано напряжение холостого хода!

Установите желтую защитную крышку на соединительный газовый штуцер G1/4" на передней панели сварочного аппарата!

5.4.1 Выбор и настройка

Элементы управления	Действие	Результат	Индикация
		Выбор ручной сварки стержневыми электродами Сигнальная лампочка  горит зеленым цветом.	На индикаторе показывается значение тока при последней сварке.
		Настройка сварочного тока.	Отображается сварочный ток

5.4.2 Автоматическое устройство «Горячий старт»

Устройство «Горячий старт» обеспечивает надёжное зажигание дуги, благодаря кратковременному повышению сварочного тока во время возбуждения дуги.

a) = Время горячего старта







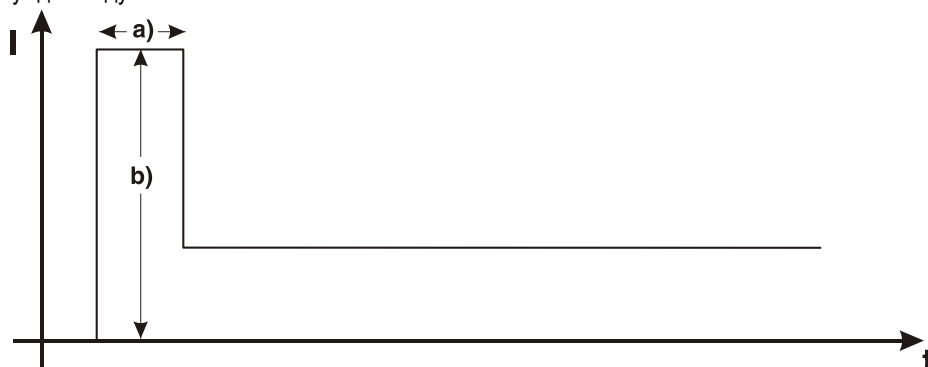





b) = Ток горячего старта

I = Сварочный ток

t = Время









5.4.3 Ток горячего старта и время горячего старта

Элемент управления	Действие	Результат	Дисплей
	 4 с	Выбор экспертного меню	
		Параметры тока горячего старта (Iht)	
		Настройка значений параметров тока горячего старта	
	 x x	Выбор параметров времени горячего старта (tht)	
		Настройка значений параметров времени горячего старта	

5.4.4 Устройство форсажа дуги «Arcforcing»

Устройство форсажа дуги «Arcforcing» прекращает нарастание сварочного тока в момент, близкий к приварке электрода к изделию, тем самым предотвращая пригорание.

Элемент управления	Действие	Результат	Индикация
	1 x 	Выбор параметра сварки – форсажа дуги Сигнальная лампочка  горит красным цветом.	
		Настроить форсаж дуги. -40 = небольшое повышение тока > мягкая дуга 0 = стандартная настройка +40 = большое повышение тока > агрессивная дуга	

5.4.5 Устройство Antistick

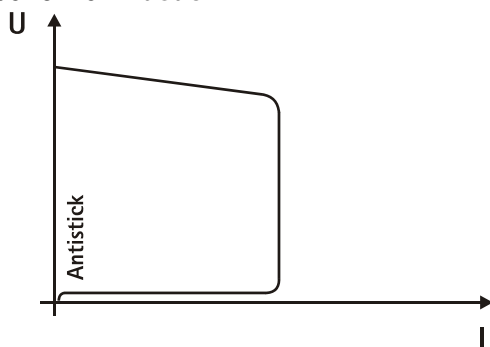

Устройство Antistick предотвращает прокаливание электрода.

Если, несмотря на наличие устройства форсажа дуги Arcforcing, электрод пригорает к изделию, аппарат автоматически, в течение примерно 1 сек, переключается на минимальный ток, чтобы не допустить прокаливания электрода. Необходимо проверить и откорректировать настроенное значение сварочного тока!

5.5 Устройства дистанционного управления



Разрешается подключать только те устройства дистанционного управления, которые описаны в данной инструкции по эксплуатации! Выключите аппарат, а затем вставьте и зафиксируйте устройство дистанционного управления.

При включении сварочный аппарат распознает устройство дистанционного управления автоматически.

5.5.1 Педаль дистанционного управления RTF 1



Функции

- Плавная регулировка сварочного тока (от 0% до 10%) в зависимости от предварительно выбранного основного тока сварочного аппарата.
- Старт/стоп процесса сварки



Сварка ActivArc- невозможна в сочетании с ножным дистанционным регулятором RTF 1.

5.5.2 Ручное устройство дистанционного управления RT 1



Функции

- Плавная регулировка сварочного тока (от 0% до 100%) в зависимости от предварительно выбранного основного тока сварочного аппарата.

5.5.3 Ручное устройство дистанционного управления RTP 1



Функции

- ВИГ/ручная сварка.
- Плавная регулировка сварочного тока (от 0% до 100%) в зависимости от предварительно выбранного основного тока сварочного аппарата.
- Импульсный / Точечный / Нормальный
- Время импульса, точки и паузы имеет плавную регулировку.

5.5.4 Ручное устройство дистанционного управления RTP 2



Функции

- ВИГ/ручная сварка.
- Плавная регулировка сварочного тока (от 0% до 100%) в зависимости от предварительно выбранного основного тока сварочного аппарата.
- Импульсный / Точечный / Нормальный
- Бесступенчатая регулировка частоты и времени точечной сварки.
- Грубая настройка тактовой частоты.
- Соотношения импульс-паузы (баланс) регулируется в диапазоне 10-90%.

5.5.5 Ручное устройство дистанционного управления RTP 3



Функции

- ВИГ/ручная сварка.
- Бесступенчатая регулировка сварочного тока (от 0% до 10%) в зависимости от предварительно выбранного главного тока сварочного аппарата.
- Импульсный / Точечный SpotArc / Нормальный
- Бесступенчатая регулировка частоты и времени точечной сварки.
- Грубая настройка тактовой частоты.
- Регулировка соотношения импульсов и пауз (баланс) от 10% до 90%.

5.6 Интерфейсы для автоматизации

Источники сварочного тока характеризуются очень высокой надежностью.

Эта высокая надежность сохраняется и при работе с периферийными устройствами механизированной сварки при условии, что эти периферийные устройства соответствуют тем же критериям, в частности, в отношении изоляции относительно питающей электросети.

Такая надежность обеспечивается использованием трансформаторов, отвечающих требованиям стандарта VDE 0551. Серийные сварочные аппараты подготовлены для механизированной сварки.

Применять только установленные кабели управления!



5.6.1 Разъем для подключения дистанционного устройства, 19 контактов



Если аппарат эксплуатируется от сетевого напряжения, соединение должно осуществляться через буферный усилитель!



Чтобы регулировать основной или уменьшенный ток с помощью управляющего напряжения, необходимо включить соответствующие входы (активация заданного значения управляющего напряжения).



Рисунок 5-11

Поз.	Контакт	Форма сигнала	Обозначение
1	A	Выход	Подключение экрана кабеля (PE)
2	B/L	Выход	Сигнал прохождения тока $I > 0$, беспотенциальный (макс. ± 15 В/100 мА)
3	F	Выход	Опорное напряжение для потенциометра 10 В (макс. 10 мА)
4	C	Вход	Заданное значение управляющего напряжения для основного тока, 0-10 В ($0 \text{ В} = I_{\min} / 10 \text{ В} = I_{\max}$)
5	D	Вход	Заданное значение управляющего напряжения для уменьшенного тока, 0-10 В ($0 \text{ В} = I_{\min} / 10 \text{ В} = I_{\max}$)
6	J/U	Выход	Опорный потенциал, 0 В
7	K	Выход	Напряжение питания +15 В, макс. 75 мА
8	V	Выход	Напряжение питания -15 В, макс. 25 мА
9	R	Вход	Старт/стоп сварочного тока
10	S	Вход	Переключение между режимом ручной сварки и сваркой ВИГ
11	H	Вход	Переключение основного или уменьшенного сварочного тока (пульсирование)
12	M/N/P	Вход	Активация заданного значения управляющего напряжения Установить все три сигнала на опорный потенциал 0 В, чтобы активировать внешнее заданное значение управляющего напряжения для основного или уменьшенного тока.
13	G	Выход	Измеренное значение $I_{\text{задан.}}$ (1 В = 100 А)

5.7 Меню и подменю системы управления аппаратом

5.7.1 Прямые меню (параметры в прямом доступе)

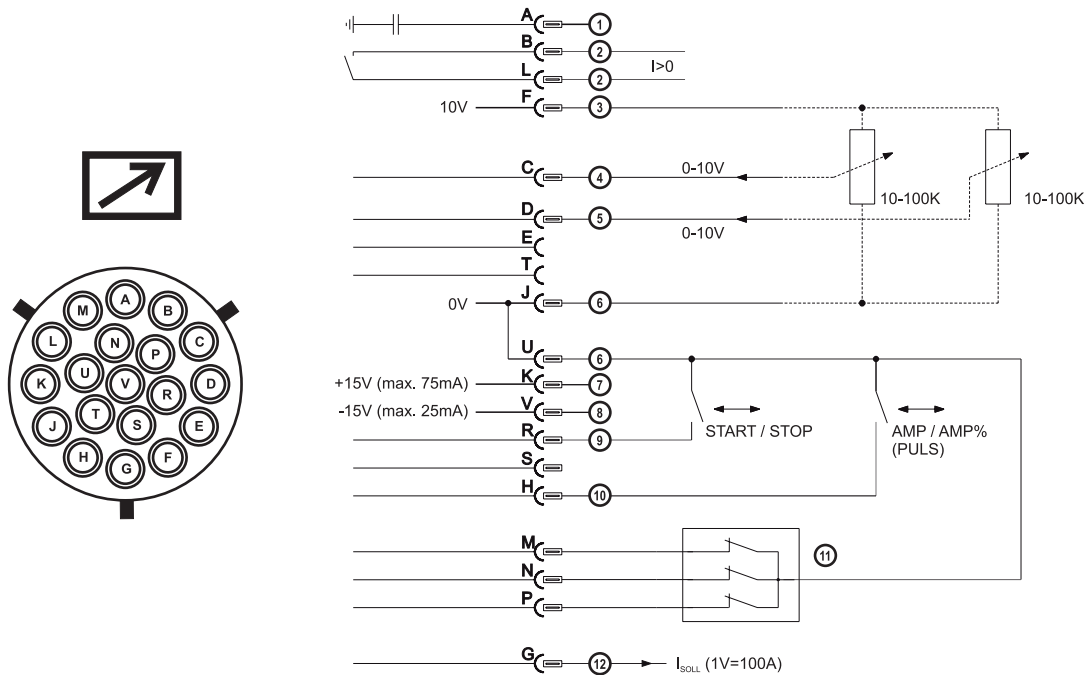
Функции, параметры и их значения, которые можно выбрать в прямом доступе, например, однократным нажатием клавиши.

5.7.2 Экспертное меню (ВИГ)

Экспертное меню содержит функции и параметры, которые нельзя настроить непосредственно в системе управления аппарата, или которые не требуют регулярной настройки.



Рисунок 5-12

5.7.2.1 Дисплей, значения символов

Дисплей	Настройка/Выбор
EPE	Экспертное меню
GPR	Время предварительной подачи газа Настройка: от 0,0 с до 20,0 с (заводская настройка 0,5 с)
ISE	Стартовый ток Настройка: от 1% до 200% основного тока AMP (заводская настройка – 20%)
EUP	Увеличение тока и основного тока Настройка: от 0,0 с до 20,0 с (заводская настройка 1,0 с)
IEd	Конечный ток Настройка: от 1% до 200% основного тока AMP (заводская настройка – 20%)
Arc	activeArc Настройка: от 1 до 100 (заводская настройка – 100)

5.7.3 Экспертное меню (ручная сварка)

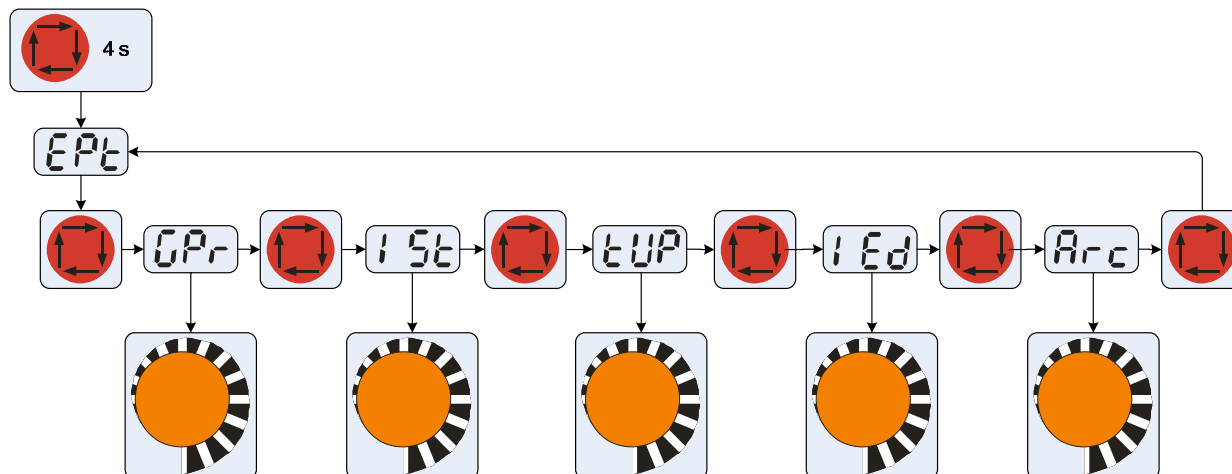
Экспертное меню содержит функции и параметры, которые нельзя настроить непосредственно в системе управления аппарата, или которые не требуют регулярной настройки.



Рисунок 5-13

5.7.3.1 Дисплей, значения символов

Дисплей	Настройка/Выбор
EPE	Экспертное меню
IHE	Ток горячего старта Настройка: от 1% до 200% основного тока AMP (заводская настройка – 120 %)
EHE	Время горячего старта Настройка: от 0,0 с до 10,0 с (заводская настройка 0,5 с)

5.7.4 Меню конфигурации аппарата

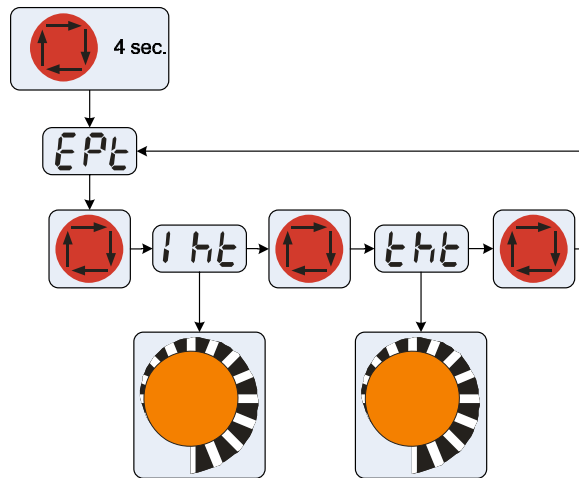
Меню аппарата содержит основные функции, например, режимы горелки, отображение дисплея и сервисное меню.



Рисунок 5-14

5.7.4.1 Дисплей, значения символов

Дисплей	Настройка/Выбор	Дисплей	Настройка/Выбор
	Выйти из меню Выход (Exit)		Меню Конфигурация горелки
	Режим горелки Настройка: от 1 до 16 (заводская настройка – 1)		1. Шаг (Delta I) Настройка: от 1 до 20 (заводская настройка – 1)
	Скорость нарастания / спада тока Настройка: от 1 до 100 (заводская настройка – 10)		Меню Конфигурация аппарата
	Дисплей отображения тока (ВИГ) Pro = Индикация в процентах: Abs = Индикация в абсолютных значениях		Специальный режим работы (2-тактная C-версия) on = вкл off = выкл (заводская настройка)
	Дисплей отображения тока (ручная сварка) on = Отображение фактического значения off = Отображение заданного значения (заводская настройка)		Сервисное меню Изменения в сервисном меню должны выполняться исключительно специалистами авторизованными специалистами сервисного центра!
	Сервисное меню Изменения в сервисном меню должны выполняться исключительно специалистами авторизованными специалистами сервисного центра!		Сброс (Reset) (сброс на заводскую настройку) off = выкл. (заводская настройка) CFG = Сброс значений в меню конфигурации аппарата CPL = Полный сброс всех значений и настроек

6 Ввод в эксплуатацию

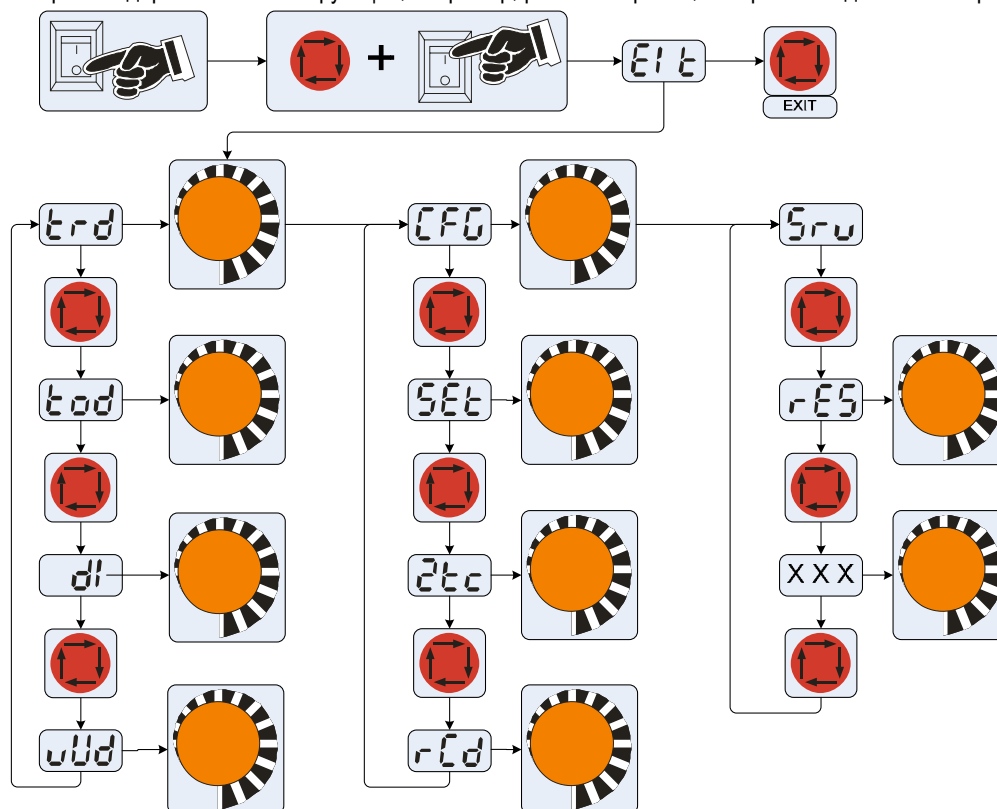
6.1 Общее



Опасность ожога от подключения сварочного тока!

Незакрепленные соединения могут вызвать нагрев разъемов и проводки и, при касании, привести к ожогам!

- Необходимо ежедневно проверять соединения и, при необходимости, закреплять поворотом вправо.



Внимание! – Опасность от электрического тока!

Соблюдайте правила техники безопасности, приведенные на первых страницах в разделе «В интересах Вашей безопасности»! Подключайте кабели и разъемы (например: держатели электродов, сварочные горелки, кабель массы, интерфейсы) только к выключенному аппарату.



На время простоя снова установить защитные крышки на разъёмы и кабельные штекеры!

6.2 Область применения — использование по назначению

Данные сварочные аппараты предназначены исключительно для

- сварки ВИГ постоянным током с высокочастотным или контактным зажиганием и
- ручной сварки постоянным током.

Использование аппарата в любых других целях считается "нецелевым", и поставщик не несёт ответственности за возникший вследствие такого использования ущерб.

6.3 Монтаж



Следите за тем, чтобы аппарат был устойчиво установлен и надежно закреплен.

Для модульных систем (источник тока, транспортная тележка, модуль охлаждения) следует соблюдать требования руководств по эксплуатации к соответствующим аппаратам.

Устанавливайте аппарат таким образом, чтобы имелся нормальный доступ к элементам управления.

6.4 Подключение к электросети



Рабочее напряжение, указанное в табличке с номинальными данными, должно совпадать с сетевым напряжением!

Сведения о сетевой защите содержатся в разделе "Технические характеристики".

- Вставить вилку отключенного устройства в соответствующую розетку.

6.5 Охлаждение аппарата

Для обеспечения оптимальной продолжительности включения (ПВ) силовой части необходимо:

- Для обеспечения достаточной вентиляции на рабочем месте необходимо.
- Не загромождать воздухозаборные и воздуховыпускные вентиляционные отверстия аппарата.
- и защитить аппарат от проникновения внутрь металлических частиц, пыли или иных посторонних тел.

6.6 Обратный кабель, общее



В точке подключения кабеля и местах выполнения сварки удалить с помощью проволочной щетки краску, ржавчину и загрязнения! Зажим кабеля массы закрепить вблизи места сварки таким образом, чтобы не могло произойти его самопроизвольное разъединение.

Элементы конструкции, трубопроводы, рельсы и т.п. не должны использоваться в качестве проводника для отвода сварочного тока, если только они сами не являются изделием!

При использовании сварочных столов и приспособлений необходимо обратить внимание на беспрепятственное прохождение сварочного тока!

6.7 Сварка ВИГ

6.7.1 Подключение сварочной горелки



Мы гарантируем безупречную работу аппарата только при использовании сварочных горелок, входящих в наш комплект поставок!

Используемые сварочные горелки должны иметь следующие характеристики (см. также инструкцию по эксплуатации горелки):

- Не допускается экранирование кабеля управления кнопками горелки!
- Допускается использование горелок только с изолированными накидными гайками при соединении подачи газа!



На соединительном штуцере G1/4" для защитного газа (передняя панель сварочного аппарата) имеется напряжение холостого хода или напряжение сварки! Если работа ведется с применением попеременно сварки ВИГ и ручной сварки стержневыми электродами и если к сварочному аппарату одновременно подключены сварочная горелка и электрододержатель для ручной сварки, то все они будут находиться одновременно под напряжением холостого хода или напряжением дуги! Поэтому перед началом работы и в перерывах сварочные горелки и электрододержатель всегда должны лежать на изолирующей подкладке!



Рисунок 6-1

Поз.	Символ	Описание
1		Розетка, сварочный ток "-" Подключение сварочной горелки ВИГ
2		Соединительный штуцер G1/4", сварочный ток «-» Подключение защитного газа (с желтым изоляционным колпачком) для сварочной горелки ВИГ
3		Гнездо подключения, 5 контактов / 8 контактов 5-контактное: Кабель управления стандартной горелки для сварки ВИГ 8-контактное: подключение кабеля управления горелки ВИГ функцией Up/Down или горелки с потенциометром
4		Розетка, сварочный ток "+" Подключение кабеля массы



Всегда следует использовать сварочную горелку, соответствующую данной задаче сварки (см. инструкцию по эксплуатации горелки).

- Вставить штекер кабеля сварочного тока универсальной горелки в гнездо сварочного тока „-“ и закрепить поворотом вправо.
- Привинтить шланг защитного газа сварочной горелки к соединительному штуцеру G1/4" со знаком сварочного тока „-“.
- Вставить штекер сварочного кабеля горелки в гнездо для кабеля управления горелки (5-контактное для стандартной горелки, 8-контактное для горелки с функцией нарастания/спада тока или потенциометром) и зафиксировать его.
- Зафиксировать штуцера подключения шлангов охлаждающей воды в соответствующих быстродействующих соединительных муфтах:
отвод – красный - к быстродействующей соединительной муфте, красная (отвод охлаждающей жидкости) и подача – синий – к быстродействующей соединительной муфте, синяя (подача охлаждающей жидкости).

6.7.2 Подключение кабеля массы

- Вставить штекер кабеля массы в гнездо сварочного тока „+“ и закрепить поворотом вправо..

6.7.3 Варианты подключения горелок, назначение

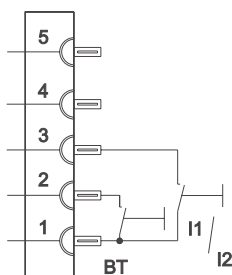

5-контактный кабель управления

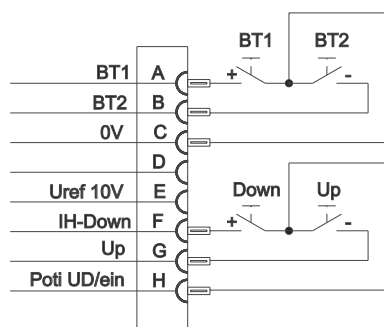

8-контактный кабель управления

Рисунок 6-2

6.7.4 Подача защитного газа

6.7.4.1 Подача защитного газа



Неисправности в системе подачи защитного газа!

Беспрепятственная подача защитного газа из баллона с защитным газом к сварочной горелке является основным условием для оптимальных результатов сварки. Кроме того, закупоренная система подачи защитного газа может привести к выходу из строя сварочной горелки!

- Загрязнения необходимо удалять сжатым воздухом, которые не содержат масло и воду.
- Все соединения в системе подачи защитного газа должны быть герметичными!



Рисунок 6-3

Поз.	Символ	Описание
1		Присоединительный штуцер G1/4" для подключения защитного газа к редуктору



Закрепить газовый баллон!

- Установить баллоны с защитным газом в предусмотренные для него гнезда и закрепить их цепью.
- Соблюдать осторожность при обращении с газовыми баллонами; не бросать, не нагревать, принять меры против опрокидывания!
- При транспортировке краном снять газовые баллоны со сварочного аппарата.



Перед подключением редуктора к газовому баллону следует кратковременно открыть клапан баллона, чтобы выдуть возможные загрязнения.

- Герметично привинтите редуктор на вентиль газового баллона.
- Соединительный штуцер газового шланга привинтите на выходной стороне редуктора.
- Привинтите соединительный штуцер газового шланга с соединительным штуцером G1/4".

6.7.4.2 Регулировка расхода защитного газа



Эмпирическое правило расчета расхода защитного газа:

Диаметр газового сопла в мм равен расходу газа в л/мин.

Пример: Расход газа при использовании газового сопла 7 мм равен 7 л/мин.

6.8 Ручная сварка стержневыми электродами

6.8.1 Подключение электрододержателя и кабеля массы



Осторожно: Опасность сдавливания и ожога!

При удалении отработавших или вставке новых электродов:

- Выключите аппарат с помощью главного выключателя;
- Наденьте специальные защитные перчатки;
- Пользуйтесь щипцами с изолированными ручками для удаления отработавших электродов или для перемещения свариваемого изделия и
- Электрододержатель следует всегда откладывать на изолирующую подкладку!



Желтый изоляционный колпачок должен быть надет на соединительный штуцер G1/4" (штуцер для подключения защитного газа)!



Рисунок 6-4

Поз.	Символ	Описание
1		Розетка, сварочный ток "-" Подключение электрододержателя
2		Розетка, сварочный ток "+" Подключение кабеля массы
3		Соединительный штуцер G1/4", сварочный ток «-» Подключение защитного газа (с желтым изоляционным колпачком) для сварочной горелки ВИГ

- Вставить штекер кабеля электрододержателя или в гнездо сварочного тока „+“ или „-“ и закрепить поворотом вправо.
- Вставить штекер кабеля массы или в гнездо сварочного тока „+“ или „-“ и закрепить поворотом вправо.



При выборе полярности руководствуйтесь указаниями фирмы-изготовителя электродов, приведенными на упаковке электродов.

7 Техническое обслуживание и проверки

 Надлежащее ежегодное техническое обслуживание, чистка и проверки являются необходимыми условиями для выполнения гарантийных обязательств со стороны фирмы EWM.

7.1 Общее

Настоящий прибор практически не требует технического обслуживания при эксплуатации в пределах указанных параметров окружающей среды и при нормальных рабочих условиях, ему требуется минимум ухода. Однако для обеспечения безупречного функционирования сварочного аппарата необходимо выполнять некоторые работы. К ним относятся описанные ниже регулярные чистки и проверки, периодичность которых зависит от степени загрязнения окружающего воздуха и длительности эксплуатации сварочного аппарата.



Чистка, проверка и ремонт сварочных аппаратов должны выполняться только квалифицированным и дееспособным персоналом. Дееспособный специалист – это специалист, который, опираясь на свое образование, знания и опыт, в состоянии распознать возможные опасности и их последствия при проверке источников сварочного тока, а также в состоянии предпринять соответствующие меры обеспечения безопасности.

Если результаты одной из перечисленных проверок окажутся отрицательными, то аппарат запрещается эксплуатировать до тех пор, пока неисправность не будет устранена и не будет произведена повторная проверка.

7.2 Чистка

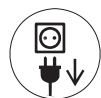

Для проведения чистки аппарат необходимо отключить от сети. **ВЫНУТЬ ШТЕКЕР СЕТЕВОГО КАБЕЛЯ ИЗ РОЗЕТКИ!**

(Отключение с помощью выключателя или путем вывинчивания предохранителя не обеспечивает достаточно надежного отсоединения от сети.)

Подождать 2 минуты, пока не разрядятся конденсаторы. Снять крышку корпуса.

Обслуживание отдельных узлов производится следующим образом:

Источник питания: В зависимости от степени запыления, обдуть сжатым воздухом без примесей воды и масла.

Электронный блок: Печатные платы с электронными компонентами нельзя обдуть струей сжатого воздуха, используйте для этого пылесос.

Охлаждающая жидкость: Проверить на загрязнения, при необходимости заменить.

Внимание! Смешивание с другими жидкостями или использование других охлаждающих жидкостей приводит к аннулированию гарантии изготовителя!

7.3 Проверка

Проверку следует проводить согласно IEC / DIN EN 60974-4 "Оборудование для электродуговой сварки - осмотр и проверка во время эксплуатации" в соответствии с предписаниями по эксплуатационной надежности. Этот стандарт является международным и касается аппаратов для электродуговой сварки.

 Старый термин для периодической проверки был заменен согласно изменениям соответствующего стандарта на "осмотр и проверка во время эксплуатации".

Наряду с упомянутыми здесь предписаниями касательно проверок следует соблюдать и соответствующее национальное законодательство.

7.3.1 Измерительные приборы

 По причине особых условий применения инверторных и электродугowych сварочных аппаратов не все измерительные приборы подходят для проверки согласно VDE 0702!

Фирма-производитель EWM предоставляет всем специально обученным и авторизованным торговым партнерам EWM соответствующие средства контроля и измерительные приборы согласно VDE 0404-2, определяющие частотную характеристику согласно DIN EN 61010-1, приложение A – измерительная схема A1.

Вы, как пользователь, должны обеспечить, чтобы сварочный аппарат EWM проверялся согласно стандарту IEC / DIN EN 60974-4 и с использованием соответствующих средств контроля и измерительных приборов.

 Настоящее описание проведения проверки представляет собой лишь краткий обзор проверяемых пунктов. Для детального ознакомления с пунктами проверки, пожалуйста, ознакомьтесь с IEC / DIN EN 60974-4.

7.3.2 Объем проверок

- a) Визуальная проверка
- b) Электрическая проверка, замеры:
 - напряжение холостого хода
 - сопротивление изоляции или, как альтернатива,
 - ток утечки
 - сопротивление защитного провода
- c) Проверка работоспособности
- d) Документирование

7.3.3 Визуальная проверка

Общие термины для проверки:

1. Горелка/держатель электродов, зажим проводника для отвода сварочного тока
2. Питающая электросеть: провода, включая штекеры и защитные приспособления
3. Цепь сварочного тока: провода, штекеры и соединения, защитные приспособления
4. Корпус
5. Контрольные, сигнальные, защитные и исполнительные устройства
6. Прочее, общее состояние

7.3.4 Измерение напряжения холостого хода

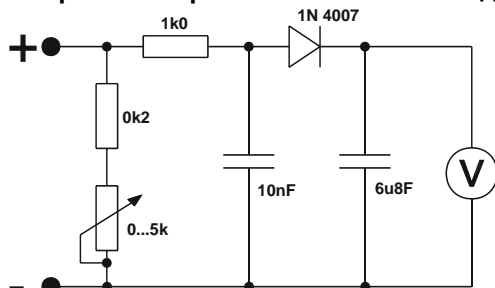

Измерительная схема согласно DIN EN 60974-1

Подключите измерительную схему к клеммам сварочного тока. Вольтметр должен показывать средние значения и иметь внутреннее сопротивление $\geq 1 \text{ M}\Omega$. На аппаратах со ступенчатым переключением выставить максимальное выходное напряжение (переключатель ступеней). Во время измерения перевести потенциометр с 0 кОм на 5 кОм. Замеренное напряжение не должно отклоняться от указаний на заводской табличке более чем на $\pm 5\%$ и должно быть не более 113В (для приборов с VRD 35В).

7.3.5 Измерение сопротивления изоляции

Для проверки изоляции внутри прибора вплоть до трансформатора, следует включить сетевой выключатель. При наличии сетевой защиты ее следует обойти или произвести замеры на обоих концах.

Сопротивление изоляции не должно быть меньше, чем:

Цепь сетевого тока	против	Цепь тока сварки и электроника	5 МΩ
Цепь тока сварки и электроника	против	Цепь защитных проводов (PE)	2,5 МΩ
Цепь сетевого тока	против	Цепь защитных проводов (PE)	2,5 МΩ

7.3.6 Замер тока утечки (ток защитного провода и касания)

Примечание: Даже если измерение тока утечки согласно стандарту является лишь альтернативой к измерению сопротивления изоляции, компания EWM рекомендует проводить оба замера, особенно после ремонта. Ток утечки основывается большей частью на ином физическом эффекте, чем сопротивление изоляции. Поэтому может случиться, что при измерении сопротивления изоляции не обнаружится опасного тока утечки.

Замеры нельзя производить с помощью обычного универсального измерительного прибора! Даже измерительные приборы VDE 0702 (большая часть устаревшие) рассчитаны на 50/60 Гц. Однако инверторные сварочные аппараты имеют значительно более высокие частоты, в результате чего возможны повреждения измерительных приборов или ошибочные результаты измерений.

Измерительный прибор должен соответствовать требованиям VDE 0404-2. При оценке частотной характеристики следует опираться на приложение A DIN EN 61010-1 – измерительная схема A1.

 Для этих измерений сварочный аппарат должен быть включен и находиться под напряжением холостого хода.

1. Ток защитного провода: < 5 мА
2. Ток утечки гнезд сварочного тока, каждый, согласно PE: < 10 мА

7.3.7 Измерение сопротивления контура заземления

Измерение производится между заземляющим контактом сетевой вилки и доступными электропроводящими компонентами, например, винтами корпуса. Во время измерения сетевой кабель аппарата следует проверить по всей длине, особенно возле корпуса и мест подключения. Это позволяет обнаружить разрывы защитного провода. Также необходимо проверить все доступные снаружи электропроводящие детали корпуса, чтобы обеспечить надлежащее соединение для класса защиты I.

Величина сопротивления в сетевом кабеле длиной до 5 м не должна превышать 0,3 Ω. При более длинном сетевом кабеле допустимое значение увеличивается 0,1 Ω на каждые 7,5 м провода. Максимальное допустимое значение 1 Ω.

7.3.8 Проверка функционирования сварочного аппарата

Защитные устройства, переключатели и командоаппараты (при наличии), а также весь аппарат или же вся установка электродуговой сварки должны работать безупречно.

1. Главный выключатель
2. Устройства аварийного выключения
3. Устройство понижения напряжения
4. Газовый магнитный клапан
5. Сигнальные и контрольные лампочки

7.3.9 Документирование проверки

Протокол проверки должен содержать следующие данные:

- название проверяемого сварочного оборудования,
- дату проверки,
- результаты проверки,
- подпись, фамилию техника и название его организации,
- название измерительного прибора.

На сварочный аппарат должен быть прикреплен ярлык с датой проверки в качестве доказательства проведения проверки.

7.4 Ремонт

Ремонт и техническое обслуживание должны осуществляться только квалифицированным и авторизованным персоналом, в противном случае гарантийные обязательства аннулируются. По всем вопросам технического обслуживания следует обращаться к торговым партнерам фирмы EWM. Возврат аппарата в оговоренных случаях может производиться только через соответствующего торгового партнера EWM. При возникновении вопросов и неясности обращайтесь в сервисный отдел фирмы EWM (+49 2680 181 0). Для замены используйте только оригинальные запчасти и быстроизнашивающиеся детали. При заказе запчастей и быстроизнашивающихся деталей необходимо указывать типовое обозначение и артикульный номер, а также тип, серийный номер и артикульный номер соответствующего аппарата.

<p>Этим мы подтверждаем надлежащее соблюдение указаний по техническому обслуживанию и уходу, а также соблюдение требований к проверкам.</p>	
<p>_____</p> <p>Дата/Печать/Подпись торгового партнера EWM</p> <p>_____</p> <p>Даты следующего техобслуживания и проверки</p>	<p>_____</p> <p>Дата/Печать/Подпись торгового партнера EWM</p> <p>_____</p> <p>Даты следующего техобслуживания и проверки</p>
<p>_____</p> <p>Дата/Печать/Подпись торгового партнера EWM</p> <p>_____</p> <p>Даты следующего техобслуживания и проверки</p>	<p>_____</p> <p>Дата/Печать/Подпись торгового партнера EWM</p> <p>_____</p> <p>Даты следующего техобслуживания и проверки</p>
<p>_____</p> <p>Дата/Печать/Подпись торгового партнера EWM</p> <p>_____</p> <p>Даты следующего техобслуживания и проверки</p>	<p>_____</p> <p>Дата/Печать/Подпись торгового партнера EWM</p> <p>_____</p> <p>Даты следующего техобслуживания и проверки</p>

7.5 Утилизация изделия



Данное изделие согласно закону о старом электрооборудовании не должно выбрасываться вместе с бытовым мусором.

В Германии старые изделия из частных домовладений можно сдать в пункте сбора в Вашем населенном пункте. Администрация населенного пункта обязана проинформировать Вас о существующих возможностях.

EWM участвует в сертифицированной системе утилизации и вторичной переработки и внесена в реестр старого электрооборудования (EAR) под номером WEEE DE 57686922.



Кроме того на территории всей Европы существует возможность сдать устройство у дилеров EWM.

7.5.1 Декларация производителя для конечного пользователя

- В соответствии с правилами ЕС (Директива 2002/96/EG Европейского Парламента и Европейского Совета от 27.01.2003) запрещается утилизация старых электрических и электронных устройств вместе с неотсортированным бытовым мусором. Они должны сдаваться отдельно. Символ мусорного ведра на колесиках указывает на необходимость отдельного сбора.

Просим Вас помочь в деле защиты окружающей среды и позаботиться о том, чтобы после завершения эксплуатации этого устройства передать его в предусмотренные для этого системы раздельного сбора мусора.

- В Германии в соответствии с законом (Закон о введении в обращение, сбор и экологической утилизации электрических и электронных устройств (ElektroG) от 16.03.2005) Вы обязаны передать старый электроприбор отдельно от несортируемого бытового мусора. Общественно-правовые организации по утилизации мусора (коммуны) с этой целью организовали пункты сбора, в которых старые устройства из частных домовладений Вашего района бесплатно принимаются для утилизации.

Организации, ответственные за утилизацию мусора, могут даже объезжать для сбора старого оборудования и частные домовладения.

- Информацию о существующих в Вашем районе возможностях по сдаче или сбору старого электрооборудования Вы можете получить в местной городской или поселковой администрации.

7.6 Соблюдение требований RoHS

Мы, фирма EWM HIGHTEC Welding GmbH Mündersbach, настоящим подтверждаем, что все поставленным нами Вам изделия, на которые распространяется действие директивы RoHS, соответствуют требованиям RoHS (Директива 2002/95/EG).

8 Гарантия

8.1 Положения общего применения

Гарантия 3 года

на все новые аппараты EWM*:

- Источники тока
- Устройства подачи проволоки
- Охлаждающие модули
- Салазки



* если аппарат эксплуатируется с оригинальными принадлежностями фирмы EWM (такими как, например, пакет промежуточных шлангов, дистанционный регулятор, удлинитель для дистанционного регулятора, охлаждающая жидкость и т.п).

Гарантия 1 год на:

- Подержанные аппараты EWM
- Компоненты автоматизации и механизации
- Устройство дистанционного управления
- Инверторы
- Межсоединительные пакеты

Гарантия 6 месяцев на:

- На запасные части, поставляемые отдельно (например, на печатные платы, приборы для зажигания)

Гарантия изготовителя/поставщика на:

- Все покупные компоненты, используемые фирмой EWM, но приобретенные у внешних поставщиков (например, двигатели, насосы, вентиляторы, горелки и т.п)

Невоспроизводимые ошибки программного обеспечения и компоненты, подверженные механическому старению, исключаются из объема гарантийных обязательств (например, устройства подачи проволоки, ролики, запасные и быстроизнашивающиеся детали, колеса, магнитные клапаны, кабель массы, электрододержатели, соединительные шланги, горелки, изнашивающиеся детали горелки, сетевые и управляющие кабели и т.п)

Указанные данные действительны в пределах, не затрагивающих гарантийных обязательств в соответствии с законодательством, а также на основании наших Общих деловых условий и наших гарантийных правил.

Дополнительные соглашения требуют письменного подтверждения фирмы EWM.

С нашими Общими деловыми условиями можно ознакомиться в интернете по адресу www.ewm.de.

8.2 Гарантийное обязательство

Ваша гарантия на 3 года

В рамках, не затрагивающих гарантийных обязательств в соответствии с законодательством, а также на основании наших Общих деловых условий, компания EWM HIGHTEC WELDING GmbH предоставляет гарантию на свои сварочные аппараты в течение 3 лет со дня продажи. Для принадлежностей и запасных частей применяются специальные гарантийные периоды, ознакомиться с которыми вы можете в разделе «Положения общего применения». Гарантия, естественно, не распространяется на быстроизнашивающиеся детали.

EWM гарантирует безупречное состояние изделий как в отношении материалов, так и в отношении качества обработки. Если в пределах гарантийного периода в изделии обнаружатся дефекты как в отношении материала, так и в отношении качества обработки, то вы имеете право – по вашему выбору – или на бесплатный ремонт, или на замену соответствующим изделием. Возвращенное изделие с момента получения становится собственностью EWM.

Условие

Условиями предоставления 3-х летней гарантии являются эксплуатация изделий в строгом соответствии с руководством по эксплуатации EWM, при соблюдении всех предписанных законодательством рекомендаций и предписаний, а также ежегодное проведение технического обслуживания и проверок со стороны торговых партнеров фирмы EWM согласно разделу "Техническое обслуживание и проверки". Только надлежащим образом эксплуатируемые аппараты, которые регулярно проходят техническое обслуживание, работают безупречно в течение продолжительного времени.

Использование гарантийного права

При использовании гарантийного права обращайтесь исключительно к авторизованному торговому партнеру EWM, ответственному за ваше оборудование.

Исключения из гарантии

Гарантийные претензии не принимаются, если изделие фирмы EWM эксплуатировалось не с оригинальными принадлежностями фирмы EWM (например, пакет промежуточных шлангов, дистанционный регулятор, удлинитель для дистанционного регулятора, охлаждающая жидкость и т.п.). Гарантия не распространяется на изделия, получившие повреждения в результате аварии, неправильного применения, неквалифицированного управления, неверного монтажа, применения излишней силы, игнорирования спецификаций и руководств по эксплуатации, недостаточном техническом обслуживании (см. раздел "Техническое обслуживание и проверки"), повреждений по причине воздействия третьих сил, природных катаклизмов или несчастных случаев. Гарантия также не предоставляется в случае несанкционированных конструктивных изменений, ремонтных работ или модификаций. Гарантийные претензии также не принимаются в случае с частично или полностью демонтированными изделиями и вмешательством со стороны лиц, не имеющих авторизацию EWM, а также в случае естественного износа.

Ограничение

Любые претензии по поводу выполнения или невыполнения обязательств со стороны EWM, исходя из этого заявления, в связи с настоящим изделием ограничиваются возмещением возникшего ущерба нижеприведенным образом. Обязательства по возмещению ущерба со стороны компании EWM, исходя из этого заявления, в связи с настоящим изделием, принципиально ограничены суммой, уплаченной вами при первоначальной покупке изделия. Вышеназванное ограничение не распространяется на ущерб, нанесенный людям и предметам, по причине халатности со стороны EWM. Не при каких обстоятельствах EWM не несет ответственность перед вами за упущенную выгоду, а также за непосредственный или косвенный ущерб. EWM не несет ответственности за ущерб, заявляемый третьей стороной.

Место судопроизводства

Если заказчиком является торговая организация, то местом судопроизводства по всем спорным вопросам, прямо или косвенно вытекающим из договорных отношений, является место расположения или главного офиса поставщика, или одного из его филиалов, по усмотрению поставщика. Вы приобретаете право собственности в отношении поставленных вам в качестве замены в рамках гарантийных обязательств изделий на момент осуществления обмена.

9 Причины и устранение неисправностей

Все аппараты проходят жесткий производственный и выходной контроль. В случае какой-либо неисправности, следует осуществить проверку аппарата, используя нижеследующий перечень вопросов. Если проверка не приведет к восстановлению работоспособности аппарата, необходимо сообщить об этом уполномоченному дилеру.

9.1 Сообщения об ошибках (источник тока)



При возникновении ошибки сварочного аппарата загорается сигнальная лампочка общей неисправности (1), и на дисплее устройства управления (2) появляется код ошибки (см. таблицу).

В случае неисправности прибора силовой блок отключается.

- При возникновении нескольких неисправностей соответствующие коды отображаются последовательно один за другим.
- Неисправности аппарата следует документировать и в случае необходимости передавать обслуживающему персоналу.



Рисунок 9-1

Поз.	Описание
1	Сигнальная лампочка «Общая неисправность»
2	Трёхразрядный светодиодный дисплей

Сообщения об ошибках	Возможная причина	Устранение
Err 3	Неисправность тахометра	Проверить проволочную проводку / шланги
Err 4	Отклонение температуры	Охладите прибор.
Err 5	Повышенное напряжения питания	Выключить аппарат и проверить напряжение в сети
Err 6	Пониженное напряжение питания	
Err 7	Неисправность в системе охлаждающей жидкости (только при подключенном охлаждающем модуле)	Проверить уровень охлаждающей жидкости и при необходимости долить.
Err 8	Неисправность в системе подачи газа	Проверить подачу газа
Err 9	Кратковременно завышенное напряжение	Выключить аппарат и снова включить.
Err 10	Ошибка PE	Если неисправность не исчезает – обратитесь в сервисную службу.
Err 11	FastStop	Сигнал "Квитировать ошибку" зацентрировать через роботизированный интерфейс (при его наличии) (0 – 1)

10 Принадлежности

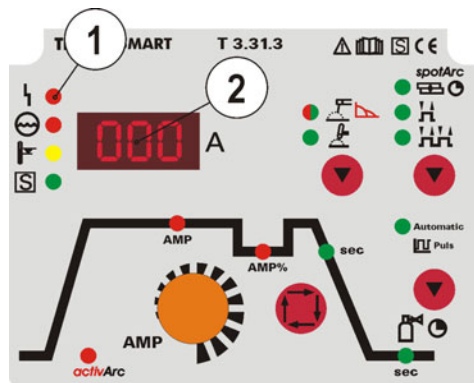
10.1 Сварочная горелка ВИГ

Тип	Обозначение	Номер изделия
TIG 150 GD 8M 5P 2T	Горелка ВИГ 8 м, газ. охлажд. двухступенч.	094-012291-00000
TIG 150 GD 8M 8P 2T UD	Горелка ВИГ 8 м, газ. охлажд. двухступенч., функция нарастания / спада тока	094-012291-00200

10.2 Электрододержатель / кабель массы

Тип	Обозначение	Номер изделия
WK35QMM 4M KL	Кабель массы, зажим	092-000008-00000
EH35QMM 4M	Электрододержатель	092-000052-00000

10.3 Устройство дистанционного управления и принадлежности

Тип	Обозначение	Номер изделия
RT1	Дистанционный регулятор тока	090-008097-00000
RTP1	Дистанционный регулятор, точки / импульсы	090-008098-00000
RTP2	Дистанционный регулятор, точки / импульсы	090-008099-00000
RTP3	Дистанционный регулятор spotArc, точки / импульсы	090-008211-00000
RA5 19POL 5M	Соединительный кабель, например, для дистанционного управления	092-001470-00005
RA10 19POL 10M	Соединительный кабель, например, для дистанционного управления	092-001470-00010
RA20 19POL 20M	Соединительный кабель, например, для дистанционного управления	092-001470-00020
RV5M19 19-КОНТАКТ. 5M	Удлинительный кабель	092-000857-00000

10.4 Опции

Тип	Обозначение	Номер изделия
ON 8POL UP/DOWN	Опция: дополнительное гнездо подключения горелки для сварки с нарастанием/спадом тока	092-001530-00000
ADAP 8-5 POL	Переходник с 8-ми на 5-контактный разъем	092-000940-00000

10.5 Охлаждение сварочной горелки

10.6 Общие принадлежности

Тип	Обозначение	Номер изделия
DM1 32L/MIN	Редуктор давления	094-000009-00000
G1 2M G1/4 R 2M	Газовый шланг	094-000010-00001
ADAP 8-5 POL	Переходник с 8-ми на 5-контактный разъем	092-000940-00000
DM2 16L/MIN	Расходомер редуктора	094-001980-00000
ADAP1 G1/4-G1/8	Резьбовой переходник с G1/4 на G1/8	094-001650-00000
ADAP SCHUKO/16ACEE	Контакт заземления / штекер CEE16A	092-000812-00000

11 Электрические схемы



Электрические схемы находятся внутри сварочного аппарата.

11.1 TETRIX 180 SMART activeArc



Рисунок 11-1

12 Приложение А

12.1 Декларация о соответствии рекомендациям

 <p>SIMPLY MORE</p>	<h2>EG - Konformitätserklärung</h2> <p>EC – Declaration of Conformity Déclaration de Conformité CE</p>
Name des Herstellers: Name of manufacturer: Nom du fabricant:	EWM HIGHTEC WELDING GmbH (nachfolgend EWM genannt) (In the following called EWM) (nommé par la suite EWM)
Anschrift des Herstellers: Address of manufacturer: Adresse du fabricant:	Dr.- Günter - Henle - Straße 8 D - 56271 Mündersbach – Germany info@ewm.de
Hiermit erklären wir, daß das bezeichnete Gerät in seiner Konzeption und Bauart sowie in der von uns in Verkehr gebrachten Ausführung den grundlegenden Sicherheitsanforderungen der unten genannten EG- Richtlinien entspricht. Im Falle von unbefugten Veränderungen, unsachgemäßen Reparaturen Nichteinhaltung der Fristen zur Wiederholungsprüfung und / oder unerlaubten Umbauten, die nicht ausdrücklich von EWM autorisiert sind, verliert diese Erklärung ihre Gültigkeit.	<p>We hereby declare that the machine below conforms to the basic safety requirements of the EC Directives cited both in its design and construction, and in the version released by us. This declaration shall become null and void in the event of unauthorised modifications, improperly conducted repairs, non-observance of the deadlines for the repetition test and/or non-permitted conversion work not specifically authorised by EWM.</p> <p>Par la présente, nous déclarons que le poste, dans sa conception et sa construction, ainsi que dans le modèle mis sur le marché par nos services ci-dessous, correspondent aux directives fondamentales de sécurité énoncées par l'CE et mentionnées ci-dessous. En cas de changements non autorisés, de réparations inadéquates, de non-respect des délais de contrôle en exploitation et/ou de modifications prohibées n'ayant pas été autorisés expressément par EWM, cette déclaration devient caduque.</p>
Gerätebezeichnung: Description of the machine: Description de la machine:	_____
Gerätetyp: Type of machine: Type de machine:	_____
Artikelnummer EWM: Article number: Numéro d'article	_____
Seriennummer: Serial number: Numéro de série:	_____
Optionen: Options: Options:	keine none aucune
Zutreffende EG - Richtlinien: Applicable EU - guidelines: Directives de la CE applicables:	EG - Niederspannungsrichtlinie (2006/95/EG) EC – Low Voltage Directive (2006/95/EG) Directive CE pour basses tensions (2006/95/EG) EG- EMV- Richtlinie (2004/108/EG) EC – EMC Directive (2004/108/ EG) Directive CE EMV (2004/108/EG)
Angewandte harmonisierte Normen: Used co-ordinated norms: Normes harmonisées appliquées:	EN 60974 / IEC 60974 / VDE 0544 EN 50199 / VDE 0544 part 206 GOST-R
Hersteller - Unterschrift: Manufacturer's signature: Signature du fabricant:	 Michael Szczesny , Geschäftsführer managing director gérant

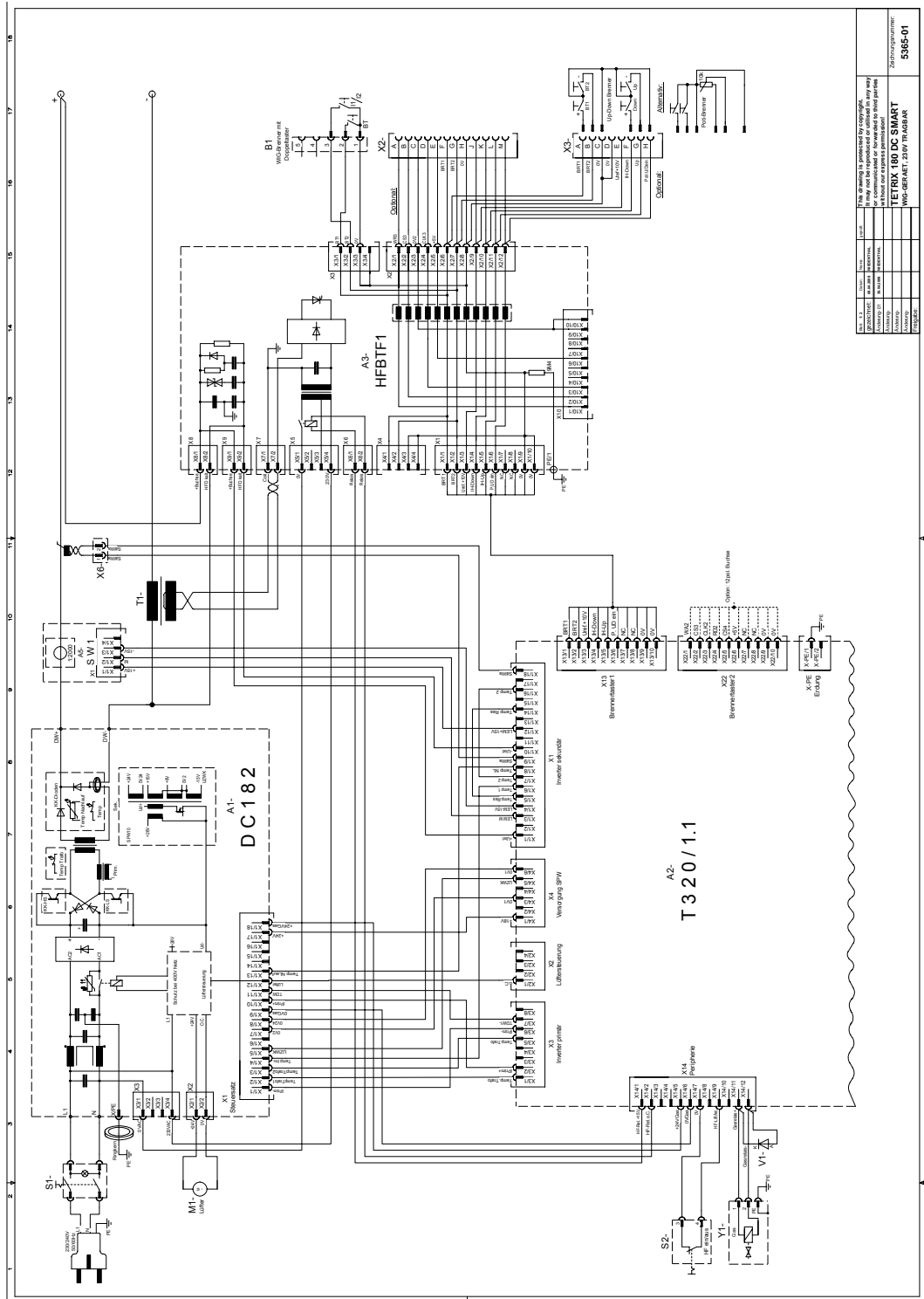
01.2007